

控溫蓮蓬頭使用說明書

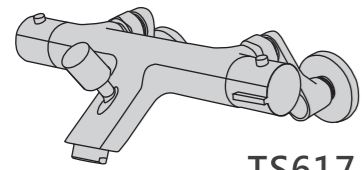

TS617

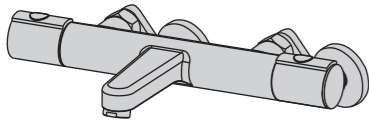

TS618

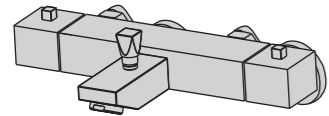

TS619

\*本圖片僅供參考，實際產品以型號為主。

感謝您選購凱撒衛浴控溫蓮蓬頭。  
請詳細閱讀本使用說明書後，正確地使用。  
本使用說明書內附保證書，請務必妥善保存。

Relax in your caesar

目錄

- 01 產品&零件確認
- 02 安裝注意事項
- 03 安裝步驟
- 07 使用方法
- 10 常見故障排除
- 12 保養與維護

1 產品&零件確認

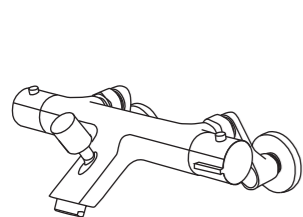

淋浴龍頭本體 1PCS

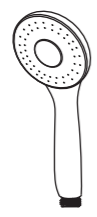

手持花灑 1PCS

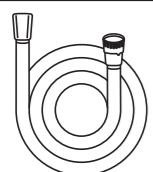

軟管 1PCS



花灑掛座 1PCS



修飾蓋 2PCS



墊片 2PCS

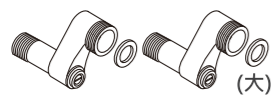

止水彎頭 2PCS  
墊片 2PCS

P1

2 安裝注意事項

1. 打開產品包裝後，請檢查零配件是否完整，如有缺損，請立即與當地經銷商聯繫。
2. 請將蓮蓬頭主體固定座及固定座包等配件按安裝示意圖組合。
3. 預裝前請務必先清除預埋水管內的雜質及污泥，以免堵塞，影響控溫蓮蓬頭出水功能。
4. 進水管是否與本產品的進水口接頭一致。
5. 龍頭安裝前，必須確保冷、熱水供水管道與龍頭進水部位的冷（藍色）、熱（紅色）位置正確，即符合左熱右冷之原則。如冷熱進水位與要求相反，安裝後的控溫蓮蓬頭將失去其功能造成損壞。【因冷熱進水管道裝反，造成一切損失與本公司無關】
6. 控溫蓮蓬頭在出廠前100%全部檢驗，請勿自行拆卸。
7. 控溫蓮蓬頭無自加熱功能，也無增壓及調壓功能，當其供水溫度或水壓無法滿足使用條件時，將無法確保控溫功能。
8. 安裝後，請檢查各連接處是否連接緊密，管道是否有洩漏現象。
9. 水質含石灰質區及溫泉區不適用控溫龍頭。

產品規格

理想工作壓力	1kg/cm <sup>2</sup> ~5kg/cm <sup>2</sup>
進水溫度建議範圍	冷水：5°C~20°C 熱水：55°C~65°C
設定安全鈕溫度	38°C
最大出水溫度範圍	55°C - 65°C (根據區域不同溫度不同)
控溫精準度	±1°C

P2

3 安裝步驟

1. 止水彎頭的安裝: 確認冷水、熱水管位置及距離調整止水彎頭並使用止洩帶包覆，再鎖緊固定

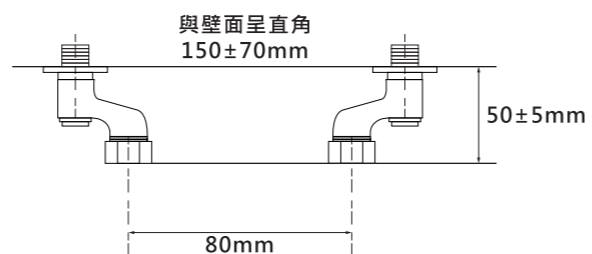
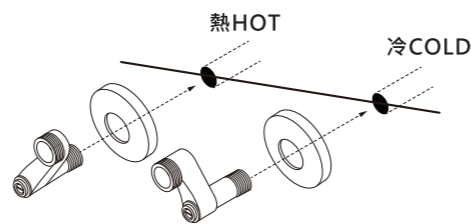

P3

2. 水龍頭安裝: 請依步驟(1)-(2)-(3)完成。

- (1) 將龍頭接上止水彎頭鎖緊固定好。

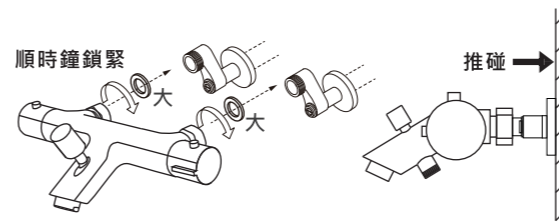

- (2) 手握蓮蓬頭的支座固定座鎖緊。

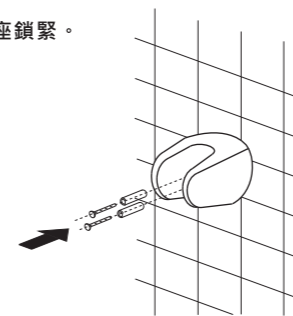

P4

- (3) 將手握蓮蓬頭接上軟管，再接上龍頭。

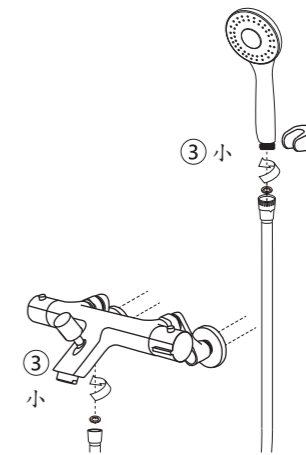

3. 完成圖示意

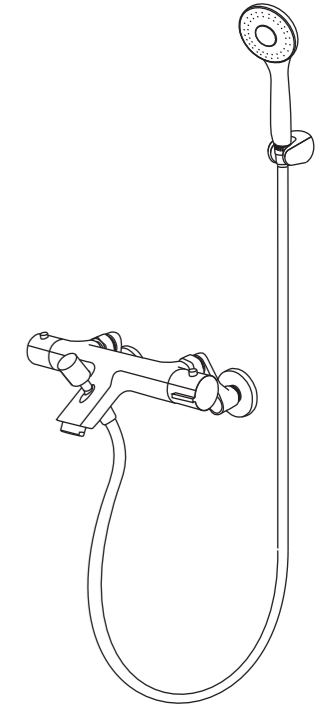

P6

4 TS617 使用方法

1. 主體右手把控制溫度，左手把控制出水量。
2. 右邊把手刻度對齊▲時，水溫處於38°C (見下圖右邊) 向上旋轉溫度降低；向下旋轉溫度升高。
3. 左邊把手刻度對齊▲時，處於關閉水源狀態 (見下圖左邊) 向上旋轉為調大出水量；向下旋轉為調小出水量。
4. 提拉分水器控制出水方式。拉起時為花灑出水，下壓時為下出水。

※ 止水彎頭的安裝位置請務必安裝比本體更下方的位置，或止水彎頭安裝在內側時，可能造成流量調節或濾網的維修困難。

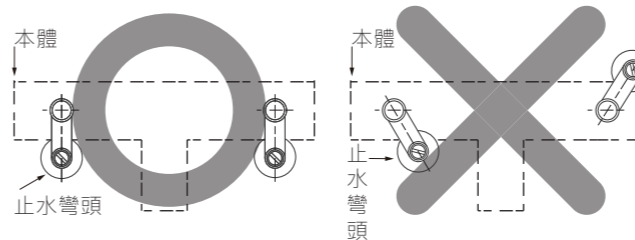
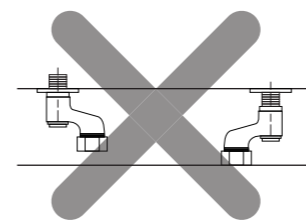

P5

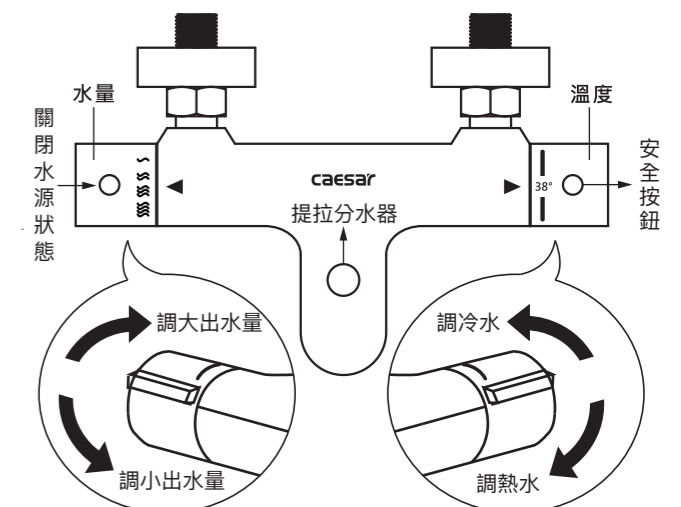

P7

## TS618 使用方法

- 1.主體右手把控制出水量，左手把控制溫度。
- 2.右邊把手置中時，處於關閉水源狀態(見下圖右邊)向上旋轉為下出水(出水量由小到大)；向下旋轉為花灑出水(出水量由小到大)。
- 3.左邊把手置中時，水溫處於38°C(見下圖左邊)向上旋轉溫度升高；向下旋轉溫度降低。

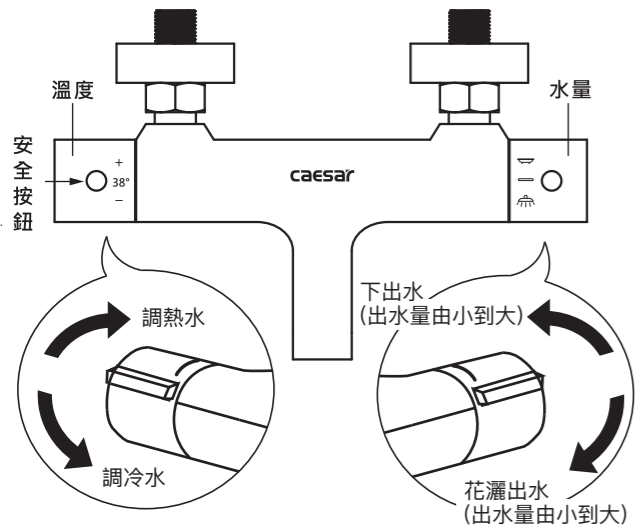

P8

## 5 常見故障排除

異常狀況	可能原因	處理方式
不出熱水	1.只出冷水:	
	1-1.冷、熱供水管道方向與龍頭相反	1-1.更改冷、熱供水管道方向確保左熱右冷原則
	1-2.熱水管道殘留冷水	1-2.放掉殘留冷水後再正常使用
	1-3.因供水管道停水或冷水進水部位堵塞	1-3.清理進水部位濾網確保冷水正常供水
2.出水不熱:	1-4.熱水進水部位堵塞或無熱水供應源	1-4.清理進水部位濾網確保熱水供水
	2-1.熱水溫度未達到55°C以上	2-1.增大熱水水源的溫度
	2-2.熱水供水水壓未達到使用條件	2-2.冷水供水水壓正常的用戶，建議將太陽能熱水器更換為其它儲水式熱水器或增加加壓馬達或更換非控溫類龍頭
	水壓不夠，常見為太陽能頂樓用戶或高層住戶	

P10

## 6 保養與維護



P12

## TS619 使用方法

- 1.主體右手把控制溫度，左手把控制出水量。
- 2.右邊把手置中時，水溫處於38°C(見下圖右邊)向上旋轉溫度降低；向下旋轉溫度升高。
- 3.左邊把手置中時，處於關閉水源狀態(見下圖左邊)向上旋轉為調大出水量；向下旋轉為調小出水量。
- 4.提拉分水器控制出水方式。拉起時為花灑出水，下壓時為下出水。

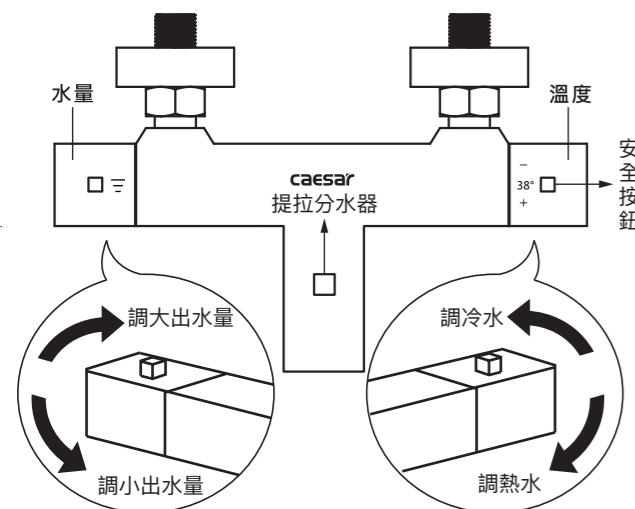

P9

異常狀況	可能原因	處理方式
使用瓦斯熱水器出水忽冷忽熱	熱水器的流量和溫度不夠	將瓦斯熱水器的水溫及流量調節到最高
使用電熱水器出水溫度偏低	電熱水器在出廠時設定溫度在50°C左右，經過控溫龍頭的熱水溫度會偏低	重新設定電熱水器的熱水溫度這議設定在60°C左右
龍頭任一連接部位滴水		在連接部位用工具稍微擰緊或在螺紋處纏上止水帶

P11

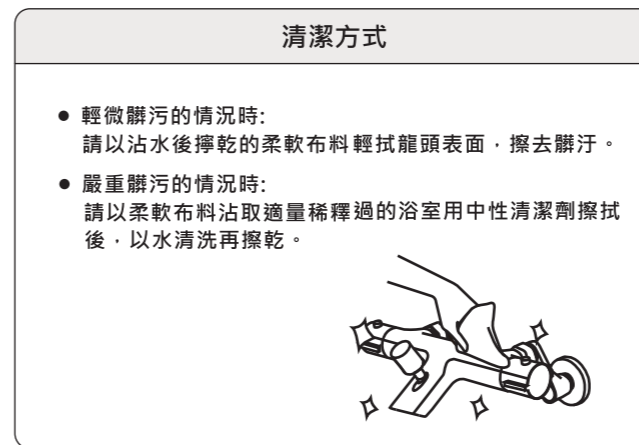

P13



### 避免使用的清潔工具

請勿使用會損傷龍頭表面的物品:

- 酸性清潔劑、含氯漂白劑、鹼性清潔劑。
- 稀釋劑、揮發劑等溶劑。
- 去污劑、研磨粉等含有粗顆粒的清潔劑。
- 尼龍刷、棕刷、塑膠刷等。

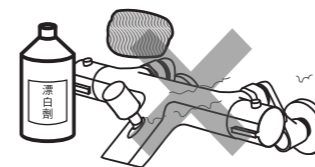

caesar  
凱撒衛浴

## 保固說明

- 1.依使用說明卡或本產品注意事項規定，正常使用而發生故障時，於保固內均免費維修。
- 2.在保固期間內，安裝公司或其他相關單位前往檢修時，請出示本產品保固卡。
- 3.在下列狀況下，雖在有效保固期間內，仍酌量收取費用維修。
  - 火災、水災、地震、雷擊等天然災害、汙染、瓦斯傷害、鑿害或異常電壓所導致的故障或損壞。
  - 安裝後自行移動、運送或改裝所發生之碰撞或損壞。
  - 使用上的疏忽、不當或因不正確的檢修而導致的故障或損壞。
  - 使用非指定燃料、電源(電壓、頻率)、異常水質所引起之故障或損壞。
  - 因砂石或垃圾等引起之破壞或損耗零件(電燈泡、保險絲、乾電池、水栓墊片及浴缸排水栓等)之耗損。
  - 清潔保養工作上不慎所引起之污垢、鏽蝕或排水不良等狀況。
  - 一般家庭以外使用時(如工業上長時間使用、裝設在船上)，所導致的故障損壞。
  - 長時間未使用下，未拔下電源插頭或未取出乾電池時所造成的故障損壞。
- 4.本保固卡僅限本國內有效。
- 5.本保固卡將不會再發出，為避免遺失請務必妥善保存。

消費者收執聯

## 產品保固卡

親愛的顧客：  
首先感謝貴客戶使用本公司產品，本公司會永遠誠摯的服務您。  
當您收到此保固卡，請確實填寫購買日期和銷售店家。請妥善保存保固卡，本卡將不再補發(未蓋店章時視同無效)保固期內之檢修，若非人為之損害，均可免費檢修。此保固卡並不對顧客產生任何法律權利之外之限制。產品經審核鑑定後，本公司有權決定是否維修、更換、或對本產品作適當之調整。  
保固期外之檢修，請洽購買安裝公司、販售店或凱撒衛浴管家詢問。

顧客資料	姓名 _____	電話 _____	地址 <input type="text"/> <input type="text"/> <input type="text"/>	E-MAIL _____	商品類別 _____	商品型號 _____	本產品自購買日起具 1年 產品保固期
							銷售店家 _____
							地址 _____
							經銷商店章 _____
							電話 _____
							購買日期 _____ 年 _____ 月 _____ 日

本保固卡證明本產品為凱撒衛浴有限公司之商品。本商品根據保固卡所記載之範圍內可免費維修。  
從購買日期起至商品保固期內，如發生故障，請出示本保固卡予購買時之安裝公司、販售店或凱撒衛浴管家要求維修。  
注意 1.禁止使用水噴或浸入水中，否則可能導致火災、電器短路或產品損壞。  
2.使用具酸鹼或研磨性之清潔劑或硬質刷清洗電器產品，易造成產品損壞。

caesar  
凱撒衛浴

凱撒衛浴股份有限公司

241-68新北三市重區維德路111-8號7樓

姓名 _____	電話 _____	地址 <input type="text"/> <input type="text"/> <input type="text"/>	E-MAIL _____	商品類別 _____	商品型號 _____
銷售店家 _____					
地址 _____					
經銷商店章 _____					
電話 _____					
購買日期 _____ 年 _____ 月 _____ 日					

caesar  
凱撒衛浴

## 產品保固卡

廠商收執聯

本產品根據如下內容指示，自購買日起具一年產品保固期

顧客資料	姓名 _____	電話 _____	地址 <input type="text"/> <input type="text"/> <input type="text"/>	E-MAIL _____	商品類別 _____	商品型號 _____	本產品根據如下內容指示，自購買日起具一年產品保固期
							銷售店家 _____
							地址 _____
							經銷商店章 _____
							電話 _____
							購買日期 _____ 年 _____ 月 _____ 日

購買本產品時請完整填寫所需資料，撕下寄回總公司

\*請於購買壹個月內將本聯寄回總公司進行註冊，註冊成功後始可享受機能電器產品完整保固\*