



40^年
感謝有你



衛生 智慧 健康

邁向未來的生活提案

全面升級電漿滅菌新標準!

E.FANCY

SMART

TOILET

CA1392 智慧旗艦五星級感受

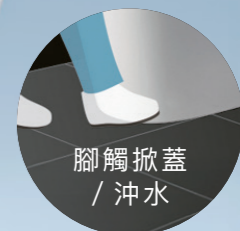
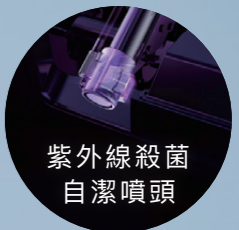
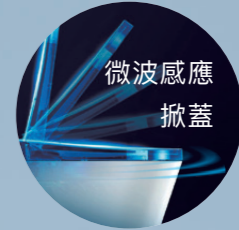
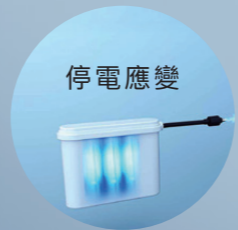

CA1392 自動掀蓋 (2026.01上市) NEW

尺寸 W397 x D729 x H462 (座高400) mm
功能 300mm / 3-4.8L / 噴射虹吸龍捲式 / 瞬熱式
定價 109,000
建議售價 54,500



E.FANCY 智慧馬桶系列



CA1380S 自動掀蓋 / CA1380

尺寸 W410 x D720 x H525 (座高380) mm
 功能 300mm / 3-6L / 噴射虹吸龍捲式 / 儲熱式
 定價 **140,000 / 133,000**
 建議售價 **70,000 / 66,500**



CA1381 售完為止

尺寸 W460 x D720 x H525 (座高380) mm
 功能 300mm / 3-6L / 噴射虹吸龍捲式 / 儲熱式
 定價 ~~100,000~~ **特價 90,000**
 建議售價 ~~50,000~~ **特價 45,000**



CA1384S (1484S) 自動掀蓋 / CA1384

尺寸 W406 x D660 x H493 (座高395) mm (S)
 W400 x D655 x H490 (座高395) mm
 功能 300(400)mm / 4.8L / 噴射虹吸龍捲式 / 瞬熱式
 定價 **99,000 / 92,000**
 建議售價 **49,500 / 46,000**



CA1392 自動掀蓋 (2026.01上市) NEW

尺寸 W397 x D729 x H462 (座高400) mm
 功能 300mm / 3-4.8L / 噴射虹吸龍捲式 / 瞬熱式
 定價 **109,000**
 建議售價 **54,500**



CA1387 自動掀蓋

尺寸 W380 x D682 x H480 (座高400) mm
 功能 300mm / 3-4.8L / 噴射虹吸龍捲式 / 瞬熱式
 定價 **99,000**
 建議售價 **49,500**



CA1383 售完為止

尺寸 W415 x D685 x H530 (座高400) mm
 功能 300mm / 4.8L / 噴射虹吸龍捲式 / 瞬熱式
 定價 **88,000**
 建議售價 **44,000**



E.FANCY 智慧馬桶系列



型號	CA1380S CA1380	CA1381 限量特價	CA1392 NEW 2026.01上市	CA1387	CA1384S(1484S) CA1384	CA1383 售完為止
定價	140,000 133,000	特價 90,000	109,000	99,000	99,000 92,000	88,000
建議售價	70,000 66,500	特價 45,000	54,500	49,500	49,500 46,000	44,000
尺寸 (WxDxHmm)	410 x 720 x 525	460 x 720 x 525 (W尺寸包含側操)	397 x 729 x 462	380 x 682 x 460	406 x 660 x 439 (S) 400 x 655 x 490	415 x 685 x 530
便蓋全開高度 H1	1010	965	961	960	970	1014
電源線	長度	1.5m	1.5m	1.5m	1.5m	1.5m
	位置	左側 (面對馬桶)	左側 (面對馬桶)	左側 (面對馬桶)	左側 (面對馬桶)	左側 (面對馬桶)
管距 (mm)	300/200~340(選購)	300/200~340(選購)	300	300	300/400(限 CA1484S)	300
	規格	洗淨水壓 2kgf/cm ² 沖水水壓 2-5kgf/cm ² 水源要求 自來水 電壓 110V/60Hz 加熱/額定功率 儲熱式 580W	洗淨水壓 2kgf/cm ² 沖水水壓 2-5kgf/cm ² 水源要求 自來水 電壓 110V / 60Hz 加熱/額定功率 儲熱式 580W	洗淨水壓 1.5kgf/cm ² 沖水水壓 0.5-5kgf/cm ² 水源要求 自來水 電壓 110V / 60Hz 加熱/額定功率 瞬熱式 1200W	洗淨水壓 2kgf/cm ² 沖水水壓 2-5kgf/cm ² 水源要求 自來水 電壓 110V / 60Hz 加熱/額定功率 瞬熱式 1200W	洗淨水壓 2kgf/cm ² 沖水水壓 2-5kgf/cm ² 水源要求 自來水 電壓 110V / 60Hz 加熱/額定功率 瞬熱式 1200W
省水標章	普級省水 3-6L	普級省水 3-6L	金級省水 3-4.8L	金級省水 3-4.8L	金級省水 4.8L	金級省水 4.8L
自動沖水	自動判別大小號	自動判別大小號	腳觸 / 離座 自動判別大小號	腳感 / 離座 自動沖水	離座自動沖水	離座自動沖水
溫水洗淨	3 段	3 段	4 段	4 段	4 段	4 段
洗淨	● 便利洗淨	●	●	●	-	-
	● 震盪按摩洗淨	●	●	●	●	●
	● 脈衝按摩洗淨	●	-	-	-	-
	● 韻律按摩洗淨	●	-	-	-	-
	● 女性局部洗淨	●	●	●	●	●
	- 兒童洗淨	-	-	●	●	-
暖風烘乾	3 段	5 段	4 段	4 段	4 段	4 段
座溫調節	3 段	3 段	4 段	4 段	4 段	4 段
LED 夜燈	限CA1380S	-	●	●	●	●
自動掀蓋	限CA1380S	-	●	●	限CA1380S(1480S)	-
加壓幫浦	-	-	●	-	-	-
除臭功能	●	-	●	●	●	●
衛生	噴頭材質 304 不鏽鋼: CA1380S ABS 抗菌: CA1380	ABS 抗菌	316 不鏽鋼	316 不鏽鋼	316 不鏽鋼	316 不鏽鋼
	● 噴頭自潔	●	● 紫外線殺菌	● 紫外線殺菌	●	●
	- SIAA 抗菌便座	-	●	●	●	●
停電應變	按鍵沖水(免電)	按鍵沖水(免電)	按鍵沖水(外接電池盒)	按鍵沖水(電池)	按鍵沖水(電池)	按鍵沖水(電池)
共通功能	● 緩降功能 便蓋緩落無聲 安全耐用	● One touch 簡易安裝 拆卸簡單方便清理	● 安全防護 防漏電/高溫/空燒 座圈/水溫保護	● 智慧節電功能 依照使用頻率自動 進行節電或是斷電	● BSMI 經濟部標準檢驗局認證 產品符合國家標準	
	洗淨功能說明	便利洗淨 水柱清洗, 促進通便	震盪按摩洗淨 噴頭前後移動清洗	脈衝按摩洗淨 水流強弱按摩清洗	韻律按摩洗淨 震盪+脈衝按摩清洗	女性局部洗淨 女性專用輕柔清洗

注意事項: 所有智慧馬桶皆需使用原廠產品內附角閥安裝

馬桶

臉盆浴櫃

鏡櫃鏡子

浴室配件

龍頭組

沐浴蓮蓬頭

機能電器

廚房龍頭

浴缸

便斗/蹲便

無障礙

公共配件

easelet 溫水洗淨便座系列



尺寸	TAF220	TAF210 / TAF210(L)	TAF178 / TAF170	TAF168 / TAF160
加長	-	W405 x D505 x H155 mm W405 x D545 x H155 mm	-	-
規格	110V / 1222W / 瞬熱式	110V / 1250W / 瞬熱式	110V / 1230W / 瞬熱式	110V / 1225W / 瞬熱式
定價	46,600	46,600	27,900 / 24,000	27,900 / 24,000
建議售價	23,300	23,300	13,950 / 12,000	13,950 / 12,000



尺寸	TAF200 / TAF200L(加長型)	TAF191 / TAF191L(加長型)	TAF180L
加長	W487 x D505 x H154 mm W487 x D545 x H154 mm	W487 x D505 x H154 mm W487 x D545 x H154 mm	-
規格	110V / 650W / 儲熱式	110V / 650W / 儲熱式	110V / 1250W / 瞬熱式
定價	29,000	24,000	26,000
建議售價	14,500	12,000	13,000

搭配馬桶適配表 (cm)								
	TAF220	TAF210	TAF210L	TAF178 TAF170	TAF168 TAF160	TAF200 TAF191	TAF200L TAF191L	TAF180L
● 表示安裝正確時最適合配對，便座為通用型產品，安裝後可能稍大或小於馬桶座本體±2cm，但不影響正常使用。詳情請參閱 P5								
▲ 表示可安裝，但外型不適配。								
CF1363	●	●	●	●	-	●	●	●
CF1353	左右多3	-	-	左右多3	●	-	-	●
CF1356 / CF1456	●	●	-	●	▲	●	●	●
C1364 / CF1464	左右多2.5	左右多2.5	左右多2.5	左右多2.5	●	左右多2.5	左右多2.5	●
CF1650	●	●	-	●	●	●	●	●
CF1375 / CF1475	●	●	-	●	-	●	●	●
CF1374 / CF1474	-	●	-	-	●	●	-	●
CF1394 / CF1494	●	●	●	●	-	●	●	●
CF1354 / CF1454	-	-	-	-	-	-	-	-
CF1348 / CF1448	●	●	●	●	-	●	●	●
CF1342	-	●	-	-	-	●	-	-
CF1341 / CF1441	●	●	●	●	-	●	●	●
CF1340 / CF1440	●	●	●	●	-	●	●	●
CF1320 / CF1420	●	●	●	●	-	●	●	●
CF1551U / CF1551N / CF1551P	-	▲	-	-	▲	-	-	-
CF1540U / CF1540N / CF1540P	●	●	●	●	-	●	●	●
CT1323 / CT1423	-	-	-	-	-	-	-	-
CT1326 / CT1426	-	●	-	-	-	●	-	-
CB / CF / CT / CTA / CTH1325 CB / CF / CT / CTA / CTH1425	-	-	-	-	●	●	-	-

easelet 溫水洗淨便座系列



型號	TAF220	TAF210 TAF210L (加長)	TAF178 TAF170	TAF168 TAF160	TAF200 TAF200L (加長)	TAF191 TAF191L (加長)	TAF180L (加長)
加熱方式	瞬熱式	瞬熱式	瞬熱式	瞬熱式	儲熱式	儲熱式	瞬熱式
控制器	無線遙控	無線遙控	側板操控	側板操控	側板操控	側板操控	側板操控
電源線(面對)	左側 1.5m	右側 1.5m	右側 1.45m	右側 1.4m	右側 1.2m	右側 1.5m	右側 1.3m
適用水壓	0.75-5kgf/cm ²	0.75-5kgf/cm ²	1.5-5kgf/cm ²	1.5-5kgf/cm ²	0.75-5kgf/cm ²	1.5-5kgf/cm ²	1.5-5kgf/cm ²
電壓功率	110V/1222W	110V/1250W	110V/1230W	110V/1225W	110V/650W	110V/650W	110V/1250W
本體/遙控防水	IPX5/IPX7	IPX4/IPX4	IPX4	IPX4	IPX4	IPX4	IPX4
溫水洗淨	4 段	4 段	4 段	4 段	3 段	3 段	4 段
水量調節	3 段	4 段	3 段	3 段	4 段	4 段	3 段
廣域柔力噴霧	●	-	-	-	-	-	-
利便洗淨	●	●	●	●	●	●	-
震盪按摩	●	●	●	●	●	●	●
女性局部	●	●	●	●	●	●	●
兒童洗淨	●	●	●	●	●	●	●
暖風烘乾	4 段	4 段	3 段 限TAF178	3 段 限TAF168	4 段	-	-
座溫調節	4 段	4 段	4 段	4 段	3 段	3 段	4 段
LED 夜燈	-	●	-	-	-	-	-
自動感應掀蓋	-	●	-	-	-	-	-
加壓幫浦	●	●	-	-	●	-	-
除臭	●	●	限 TAF178	限 TAF168	●	-	-
不鏽鋼噴頭	316	304	316	316	304	304	316
淨水過濾器	●	●	●	●	-	-	-

共通功能

- AIR-IN 氣泡水流 洗淨效果加倍提升
- 使用前後 噴頭自動清洗
- 拆卸簡單 方便清理
- 防漏電 / 高溫 / 空燒 座圈 / 水溫保護
- 緩降便座 輕落無聲
- 記憶洗淨
- 節能產品 省錢省電
- BSMI 經濟部標準檢驗局 認證符合國家標準

購買須知

STEP 1 確認電源

- 馬桶旁需具備 110V 三孔插座 (如下圖示意)，電源插座請確實做好接地。

110V 三孔插座

- 電源位置建議與產品電源線同側
- 請參照產品各型號額定功率，確保電源符合需求。
- 適用水壓：1-5kgf/cm²
- 適用水源：自來水

STEP 2 確認馬桶形式

- 垂直水箱 可以安裝
- 水箱內凹型 可以安裝
- 水箱外凸型 請參考尺寸
- 方型馬桶 不可安裝

● 馬桶適配表請參閱 P04

STEP 3 確認馬桶尺寸與離牆間的距離

- 請依照尺寸確認馬桶形式是否可以安裝

- A 尺寸：440-490mm 之間
- B 尺寸：50mm 以上
- A + B 尺寸：大於 520mm 以上
- C 尺寸：140-200mm 之間
- D 側板操控預留離牆距離 150mm 以上

● 其他造型馬桶或是尺寸方面與圖示不同者請洽詢經銷商

馬桶

臉盆浴櫃

鏡櫃鏡子

浴室配件

龍頭組

沐浴蓮蓬頭

機能電器

廚房龍頭

浴缸

便斗 / 蹲便

無障礙

公共配件



CF1363

品名 金級省水單體馬桶 (緩降)
尺寸 W408 x D740 x H692(座高385) mm
洗淨 3-4.8L 二段沖水 / 漩渦噴射虹吸式
排水距離 300mm
定價 39,900

- SIAA 抗菌 便座
- Hydro+ 抗菌親水膜
- GERBERIT 瑞士水件
- Rimless 無邊衛生水圈
- 管路施釉
- 內附油泥



C1353

品名 金級省水單體馬桶 (緩降)
尺寸 W500 x D710 x H640(座高390) mm
洗淨 4.8L 二段沖水 / 噴射虹吸式
排水距離 300mm
定價 35,900

- SIAA 抗菌 便座
- Hydro+ 抗菌親水膜
- 管路施釉
- 內附油泥



CF1356 / CF1456

品名 金級省水單體馬桶 (緩降)
尺寸 W395 x D730 x H670(座高390) mm
洗淨 3-4.8L 二段沖水 / 噴射虹吸式
排水距離 300 / 400mm
定價 31,900

- SIAA 抗菌 便座
- Hydro+ 抗菌親水膜
- 管路施釉
- 內附油泥



C1364 / C1464

品名 金級省水單體馬桶 (緩降)
尺寸 W370 x D690 x H740(座高390) mm
洗淨 4.8L 二段沖水 / 噴射虹吸式
排水距離 300 / 400mm
定價 31,900

- SIAA 抗菌 便座
- Hydro+ 抗菌親水膜
- 管路施釉
- 內附油泥



CF1650

品名 金級省水加高單體馬桶 (緩降)
尺寸 W386 x D705 x H770(座高425) mm
洗淨 3-4.8L 二段沖水 / 漩渦噴射虹吸式
排水距離 300mm
定價 28,600

- SIAA 抗菌 便座
- Hydro+ 抗菌親水膜
- Rimless 無邊衛生水圈
- 舒適加高
- 管路施釉
- 內附油泥



CF1375 / CF1475

品名 二段式省水單體馬桶 (緩降)
尺寸 W380 x D735 x H735(座高390) mm
洗淨 3-4.8L 二段沖水 / 噴射虹吸式
排水距離 300 / 400mm
定價 28,600

- SIAA 抗菌 便座
- Hydro+ 抗菌親水膜
- Rimless 無邊衛生水圈
- 管路施釉
- 內附油泥



CF1374 / CF1474

品名 二段式省水單體馬桶 (緩降)
尺寸 W375 x D679 x H730(座高400) mm
洗淨 3-4.8L 二段沖水 / 噴射虹吸式
排水距離 300 / 400mm
定價 26,600

- SIAA 抗菌 便座
- Hydro+ 抗菌親水膜
- 舒適加高
- 管路施釉
- 內附油泥



CF1394 / CF1494

品名 金級省水單體馬桶 (緩降)
尺寸 W385 x D700 x H700(座高390) mm
洗淨 3-4.8L 二段沖水 / 漩渦噴射虹吸式
排水距離 300 / 400mm
定價 22,900

- SIAA 抗菌 便座
- Hydro+ 抗菌親水膜
- Rimless 無邊衛生水圈
- 管路施釉
- 內附油泥



CF1354 / CF1454

品名 金級省水單體馬桶 (緩降)
尺寸 W340 x D625 x H710(座高380) mm
洗淨 3-4.8L 二段沖水 / 漩渦噴射虹吸式
排水距離 300 / 400mm
定價 21,900

- 奈米 抗菌
- SIAA 抗菌 便座
- Hydro+ 抗菌親水膜
- 管路施釉
- 內附油泥

短版尺寸適合小空間



CF1348 / CF1448

品名 金級省水加高馬桶 (緩降)
尺寸 W390 x D725 x H810(座高405) mm
洗淨 3-4.8L 二段沖水 / 漩渦噴射虹吸式
排水距離 300 / 400mm
定價 26,600

- 奈米 抗菌
- SIAA 抗菌 便座
- Hydro+ 抗菌親水膜
- 舒適加高
- 管路施釉
- 內附油泥



CF1342 NEW

品名 金級省水分體馬桶 (緩降)
尺寸 W380 x D720 x H760(座高400) mm
洗淨 3-4.8L 二段沖水 / 沖水式
排水距離 300 mm / 400 mm / 450 mm
定價 22,900

- SIAA 抗菌 便座
- Hydro+ 抗菌親水膜
- Rimless 無邊衛生水圈
- 管路施釉
- 內附油泥



CF1341 / CF1441 售完為止

品名 金級省水馬桶 (緩降)
尺寸 W385 x D745 x H810(座高400) mm
洗淨 3-4.8L 二段沖水 / 噴射虹吸式
排水距離 300 / 400mm
定價 22,900

- SIAA 抗菌 便座
- Rimless 無邊衛生水圈
- 管路施釉
- 內附油泥

免插電 也可以洗屁屁



TAF060

品名 免插電洗淨便座
尺寸 W375 x D508 x H60
水壓水源 0.7-5kgf/cm² / 自來水
定價 6,900

安裝示意



衛生雙噴嘴

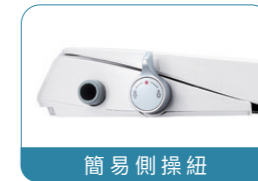

簡易側操鈕



女性清潔

TAF060 適裝型號

CF1650、CF1540、CF1394、CF1375、CF1374、C1364、CF1363、CF1356、C1353、CF1348、CF1342、CF1341、CF1340、CT1326、CF/CB/CT/CTA/CTH1325、CF1320 (同時適用40cm管徑)

安裝後可能稍大或小於馬桶座本體不影響正常使用，詳情請參閱P5



CF1340 / CF1440

品名 金級省水馬桶 (緩降)
尺寸 W390 x D740 x H740(座高390) mm
洗淨 3-4.8L 二段沖水 / 噴射虹吸式
排水距離 300 / 400mm
定價 20,900

- SIAA 抗菌 便座
- Rimless 無邊衛生水圈
- 管路施釉
- 內附油泥



CF1320 / CF1420

品名 金級省水馬桶 (緩降)
尺寸 W380 x D730 x H727(座高380) mm
洗淨 3-4.8L 二段沖水 / 噴射虹吸式
排水距離 300 / 400mm
定價 18,600

- SIAA 抗菌 便座
- Rimless 無邊衛生水圈
- 管路施釉
- 內附油泥



CB1325 / CB1425

品名 金級省水馬桶 (緩降快拆)
尺寸 W380 x D695 x H1047(座高385) mm
洗淨 4.8L 一段沖水 / 噴射虹吸式
排水距離 300 / 400mm
定價 12,900

- Rimless 無邊衛生水圈
- 側壓沖水



CF1325 / CF1425

品名 金級省水馬桶 (緩降快拆)
尺寸 W380 x D695 x H800(座高385) mm
洗淨 3-4.8L 二段沖水 / 噴射虹吸式
排水距離 300 / 400mm
定價 11,700

- Rimless 無邊衛生水圈
- 上壓沖水



CT1325 / CT1425

品名 金級省水馬桶 (緩降快拆)
尺寸 W380 x D695 x H800(座高385) mm
洗淨 4.8L 一段沖水 / 噴射虹吸式
排水距離 300 / 400mm
定價 11,300

- Rimless 無邊衛生水圈
- 側壓沖水



CTH1325 / CTH1425

品名 金級省水馬桶 (緩降快拆)
尺寸 W380 x D695 x H795(座高385) mm
洗淨 4.8L 一段沖水 / 噴射虹吸式
排水距離 300 / 400mm
定價 11,300

- Rimless 無邊衛生水圈
- 側壓沖水



CTA1325 / CTA1425

品名 金級省水無障礙專用馬桶
尺寸 W380 x D700 x H773(座高385) mm
洗淨 4.8L 一段沖水 / 噴射虹吸式
排水距離 300 / 400mm
定價 11,700

- 無障礙馬桶
- Rimless 無邊衛生水圈
- 上壓沖水



CT1326 / CT1426 售完為止

品名 普級省水馬桶
尺寸 W370 x D700 x H760(座高385) mm
洗淨 6L 一段沖水 / 噴射虹吸式
排水距離 300 / 400mm
定價 12,400

- 側壓沖水



CT1423 售完為止

品名 普級省水無障礙專用馬桶
尺寸 W375 x D690 x H820(座高430) mm
洗淨 6L 一段沖水 / 半沖水半虹吸式
排水距離 400mm
定價 12,400





- 無障礙馬桶
- 舒適加高
- 上壓沖水

選購 奈米抗菌鍍膜 (N) 1,500 馬桶適用水壓範圍：0.5-5kgf/cm²

選購 奈米抗菌鍍膜 (N) 1,500 馬桶適用水壓範圍：0.5-5kgf/cm²

羅馬通馬桶

地排管距 30 公分 / 12~22 公分，牆排高度 18.5 公分，讓安裝師傅能快速解決管距問題。

 FP500 壁排	 FP520 地排	 FP531 地排	 詳細介紹影片 QR CODE
壁排管距 適用馬桶 185 mm CF1551P CF1540P CJP1550	120 ~ 220 mm CF1551U CF1540U	300 mm CF1551N CF1540N CJN1550	



CF1551U / N / P

品名 普級省水馬桶 - 羅馬通 (緩降快拆)
尺寸 W370 x D650 x H780(座高385) mm
洗淨 3-6L 二段沖水 / 沖水式
排水距離 120~220 / 300 / P 排 185 mm
定價 **24,900**



CF1540U / N / P

品名 普級省水馬桶 - 羅馬通 (緩降)
尺寸 W380 x D740 x H755(座高390) mm
洗淨 3-6L 二段沖水 / 沖水式
排水距離 120~220 / 300 / P 排 185 mm
定價 **22,900**



CJN1550A / CJP1550A - BF443

品名 普級省水快沖馬桶 (緩降快拆)
尺寸 W370 x D666 x H812(座高415) mm
洗淨 6L 一段沖水 / 沖水式
排水距離 300 / P 排 185 mm / 適用水壓範圍 1~4kgf/cm²
定價 **23,800**



C1352

品名 金級省水兒童馬桶 (緩降)
尺寸 W330 x D530 x H585(座高270) mm
洗淨 4.8L 一段沖水 / 噴射虹吸式
排水距離 300 mm
定價 **17,300**



CT1026

品名 普級省水幼兒馬桶
尺寸 W350 x D560~570 x H780(座高265) mm
洗淨 6L 一段沖水 / 沖水式
排水距離 390 mm
定價 **9,800**



C1026 - BF448

品名 普級省水幼兒馬桶
尺寸 W295 x D565 x H578(座高265) mm
洗淨 6L 一段沖水 / 沖水式
排水距離 330 mm
定價 **15,560**



CPJ1334 - BF443 **NEW**

品名 普級省水快沖馬桶
尺寸 W380 x D660 x H807(座高380) mm
洗淨 6L 一段沖水 / 沖水式
排水距離 P 排 190 mm / 適用水壓 1~4kgf/cm²
定價 **17,900**



CP1333 - BF443

品名 金級省水快沖馬桶
尺寸 W375 x D660 x H772(座高385) mm
洗淨 4.8L 一段沖水 / 噴射虹吸式
排水距離 300 mm / 適用水壓範圍 1~4kgf/cm²
定價 **17,500**



選購 奈米抗菌鍍膜 (N) 1,500 馬桶適用水壓範圍：0.5~5kgf/cm²

一錠清潔芬芳



適用馬桶 CF1363、C1353、CF1356、C1364、CF1650、CF1375、CF1374、CF1394、CF1354、CF1348、CF1342、CF1341、CF1340、CF1320、CF1325、CT1325、CT1323、CTH1325、CB1325、CF1551、CF1540、C1352、CTA1325



CPT1505

品名 P 排壁掛普級省水馬桶 (緩降)
尺寸 W364 x D548 x H339 mm
洗淨 3-6L 二段沖水 / 沖水式
排水距離 P 排 225 mm / 水壓範圍 0.7~5kgf/cm²
定價 **32,400**



CPT1504

品名 P 排落地普級省水馬桶 (緩降)
尺寸 W360 x D540 x H390 mm
洗淨 3-6L 二段沖水 / 沖水式
排水距離 P 排 185 mm / 水壓範圍 1~4kgf/cm²
定價 **32,400**



CP1504 - A646S

品名 P 排落地普級省水馬桶 (緩降)
尺寸 W360 x D540 x H390 mm
洗淨 6L 一段沖水 / 沖水式
排水距離 P 排 185 mm / 水壓範圍 1~4kgf/cm²
定價 **39,000**

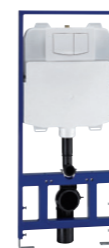

TH1510 / TH1520

品名 隱藏式水箱
尺寸 W95 x D500 x H1138 mm (1510)
W150 x D500 x H1168 mm (1520)
適用馬桶 CP1504 (1510) / CP1505 (1520)
定價 **16,800**
* 地面預留管須高出地面 80mm
* 進水三角凡而位置預留於地面高 1100mm
水箱中心點偏左 100mm 處

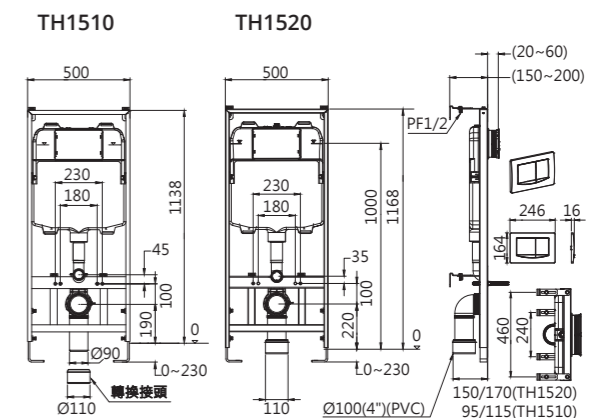

A646S (UT馬桶適用)

品名 手感應式感應沖水器
適用馬桶 CP1505 / 1504
定價 **23,400**



BF456S (UT馬桶適用)

品名 隱藏式手壓沖水凡而
適用馬桶 CP1505 / 1504
定價 **15,200**





FP630A
單體馬桶水箱另件
5,700



FP953A
單體馬桶水箱另件
4,200



FP856B
二段式水箱另件
4,200



FP940A
單體馬桶水箱另件
4,000



FP840RT
二段式水箱另件
4,000



FP850A
二段式水箱另件
4,000



FP864A
一段式水箱另件
4,000



FP875A
二段式水箱另件
4,000



FP825FV
二段式水箱另件
2,400



FP855C
一段式水箱另件
3,500



FP826C
一段式水箱另件
2,000



FP826D
附洗手水箱另件
3,000



FP825EV
一段式水箱另件
2,000



FP825CV
一段式水箱另件
2,000



FP825R
一段式水箱另件
2,000



FP807B
高水箱另件
1,800



FP800B
分離式水箱另件
1,500



FP804B
噴射式水箱另件
2,000



FP880A
馬桶清潔劑
790



CF130 / CF130DC
外掛式馬桶感應沖水器
6,900
(產品介紹請參閱 P64)

便座型號	規格 (mm)		顏色		定價	功能			安裝方式	
	孔距	尺寸	純白 PW	粉牙 BI		緩降	快拆	SIAA抗菌	上鎖	下鎖
M204 (無上蓋)	145	450 x 380	●	●	1,700			●	●	
M220	145	435 x 385	●	●	1,100					●
MS220	145	435 x 385	●	●	3,300	●				●
M221	145	457 x 380	●	●	3,300	●		●	●	
M225	145	420 x 375	●	●	1,100	●	●		●	
M232	145	460 x 385	●	●	3,300	●		●	●	
M233	145	460 x 385	●	●	3,300	●		●	●	
M234	145	450 x 360	●	●	3,300	●		●	●	
MU237	172	430 x 370	●	●	4,300	●	●	●	●	
M238	110	420 x 330	●	●	3,300	●		●	●	
M243	145	450 x 353	●	●	3,100	●			●	
M245	180	460 x 355	●	●	3,100	●			●	
M260	125	446 x 346	●	●	3,300	●	●	●	●	
M281	145	435 x 365	●	●	660					●
M282	145	330 x 290	●	●	1,000					●
M284	145	330 x 315	●	●	1,200				●	



歐洲陶瓷工藝
FINE FIRECLAY LAVABO



LF5388 W1200 x D500 x H100mm 43,900
LF5386 W1000 x D500 x H100mm 32,900
LF5384 W800 x D500 x H100mm 26,900
LF5382 W800 x D500 x H100mm 26,900
LF5380 W500 x D500 x H100mm 13,900
含瓷面排桿，無溢水孔



LF5358 W800 x D460 x H170 mm 19,900NEW
LF5357 W700 x D460 x H170 mm 15,900NEW
LF5356 W600 x D460 x H170 mm 9,900NEW
儲水量 7L



LF5376 W900 x D500 x H80 mm 21,200
LF5374 W750 x D500 x H80 mm 16,200
LF5372 W750 x D500 x H80 mm 16,200
LF5370 W550 x D500 x H80 mm 8,200
含瓷面排桿，無溢水孔



LF5028 W1000 x D500 x H15 mm 19,500
LF5026 W800 x D500 x H15 mm 14,500
LF5025 W700 x D500 x H15 mm 12,500
LF5024 W600 x D500 x H15 mm 8,500
儲水量 7L



LF5032 W750 x D500 x H15 mm 13,500
LF5040 W700 x D500 x H15 mm 11,500
LF5030 W650 x D500 x H15 mm 8,900
儲水量 9L



LF5259 W500 x D380 x H115 mm 8,300
LF5257 W400 x D400 x H115 mm 7,200
LF5255 W450 x D450 x H115 mm 8,300
LF5253 W500 x D450 x H115 mm 8,600
含瓷面排桿，無溢水孔



LF5368 W900 x D500 x H30 mm 22,900
含瓷面排桿，無溢水孔 / 附 BF405L



LF5036 W800 x D500 x H15 mm 19,500
儲水量 9L / 附 BF405L



LF5263 W480 x D450 x H115 mm 7,200
LF5261 W420 x D450 x H110 mm 6,200
儲水量 7L / 6L

CNS 國家標準瓷器具尺寸許可差為 ±5%，最大不超過 ±25mm

馬桶

臉盆浴櫃

鏡櫃鏡子

浴室配件

龍頭組

沐浴蓮蓬頭

機能電器

廚房龍頭

浴缸

便斗 / 蹲便

無障礙

公共配件

LF5388 - LF5380 壁掛臉盆浴櫃



LF5388 - EH05388D / DW / DW1 / DTG

臉盆尺寸 W1200 x D500 x H100 mm
 浴櫃尺寸 W1190 x D480 x H500 mm
 櫃體 按壓彈出 - 防潮夾板F1
 儲水量 含瓷面排桿, 無溢水孔
 定價 **82,800**
 另購龍頭 BT840C



LF5386 - EH05386D / DW / DW1 / DTG

臉盆尺寸 W1000 x D500 x H100 mm
 浴櫃尺寸 W990 x D480 x H500 mm
 櫃體 按壓彈出 - 防潮夾板F1
 儲水量 含瓷面排桿, 無溢水孔
 定價 **68,200**
 另購龍頭 BT840C



臉盆 LF5384

臉盆 LF5382

LF5384 / 82 - EH05384 (82) D / DW / DW1 / DTG

臉盆尺寸 W800 x D500 x H100 mm
 浴櫃尺寸 W790 x D480 x H500 mm
 櫃體 按壓彈出 - 防潮夾板F1
 儲水量 含瓷面排桿, 無溢水孔
 定價 **53,400**
 另購龍頭 BT840C

LF5380 - EH05380D / DW / DW1 / DTG

臉盆尺寸 W500 x D500 x H100 mm
 浴櫃尺寸 W490 x D480 x H500 mm
 櫃體 按壓彈出 - 防潮夾板F1
 儲水量 含瓷面排桿, 無溢水孔
 定價 **37,400**
 另購龍頭 BT840C



LF5388 - EH05388A / AW1 / ATG

臉盆尺寸 W1200 x D500 x H100 mm
 浴櫃尺寸 W1190 x D480 x H450 mm
 櫃體 開門櫃 - 防潮夾板F1
 儲水量 含瓷面排桿, 無溢水孔
 定價 **71,800**
 另購龍頭 BT840C



LF5386 - EH05386A / AW1 / ATG

臉盆尺寸 W1000 x D500 x H100 mm
 浴櫃尺寸 W990 x D480 x H450 mm
 櫃體 開門櫃 - 防潮夾板F1
 儲水量 含瓷面排桿, 無溢水孔
 定價 **54,300**
 另購龍頭 BT840C



臉盆 LF5384

臉盆 LF5382

LF5384 / 82 - EH05382A / AW1 / ATG

臉盆尺寸 W800 x D500 x H100 mm
 浴櫃尺寸 W790 x D480 x H450 mm
 櫃體 開門櫃 - 防潮夾板F1
 儲水量 含瓷面排桿, 無溢水孔
 定價 **40,100**
 另購龍頭 BT840C

LF5380 - EH05380A / AW1 / ATG

臉盆尺寸 W500 x D500 x H100 mm
 浴櫃尺寸 W490 x D480 x H450 mm
 櫃體 開門櫃 - 防潮夾板F1
 儲水量 含瓷面排桿, 無溢水孔
 定價 **24,100**
 另購龍頭 BT840C



LF5358 - LF5356 壁掛臉盆浴櫃 NEW

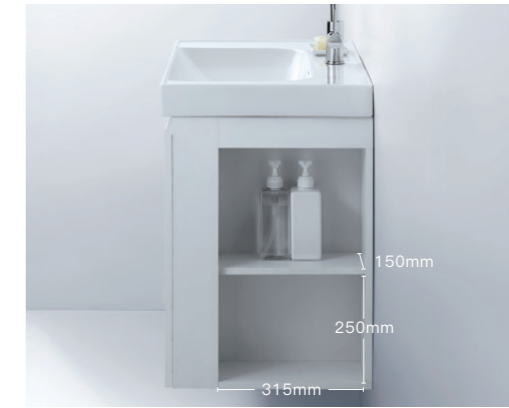

EH05358CRP



EH05358CLP



AP

LF5358 - EH05358CRP / CRW1P / CRTGP / CRWMP / CRGMP
 LF5358 - EH05358CLP / CLW1P / CLTGP / CLWMP / CLGMP

臉盆尺寸 W800 x D460 x H70 mm
 浴櫃尺寸 W780 x D450 x H600 mm
 櫃體 右開放櫃 + 開門櫃 / 左開放櫃 + 開門櫃 - 防水發泡板
 定價 純白(亮面) / 鈦金灰(單亮面) / 白胡桃 **41,800**
 純白(霧面) / 太空灰(霧面) **49,800**
 另購龍頭 B520C



AW1P



EH05357CRP



EH05357CLP



ATGP

LF5357 - EH05357CRP / CRW1P / CRTGP / CRWMP / CRGMP
 LF5357 - EH05357CLP / CLW1P / CLTGP / CLWMP / CLGMP

臉盆尺寸 W700 x D460 x H70 mm
 浴櫃尺寸 W680 x D450 x H600 mm
 櫃體 右開放櫃 + 開門櫃 / 左開放櫃 + 開門櫃 - 防水發泡板
 定價 純白(亮面) / 鈦金灰(單亮面) / 白胡桃 **34,800**
 純白(霧面) / 太空灰(霧面) **43,800**
 另購龍頭 B520C

LF5356 - EH05356AP / AW1P / ATGP
 LF5356 - EH05356AWMP / AGMP

臉盆尺寸 W600 x D460 x H70 mm
 浴櫃尺寸 W580 x D450 x H600 mm
 櫃體 開門櫃 - 防水發泡板
 定價 純白(亮面) / 鈦金灰(單亮面) / 白胡桃 **25,800**
 純白(霧面) / 太空灰(霧面) **29,500**
 另購龍頭 B520C

馬桶

臉盆浴櫃

鏡櫃鏡子

浴室配件

龍頭組

沐浴蓮蓬頭

機能電器

廚房龍頭

浴缸

便斗 / 蹲便

無障礙

公共配件

LF5040 - LF5024 檯面式臉盆浴櫃

FFC Hydro[®] 親水膜 收納倍增 304 鉸鏈



LF5028 - EH05028A

臉盆尺寸 W1000 x D500 x H15 mm
浴櫃尺寸 W980 x D485 x H480 mm
櫃體 開門櫃 - 純白 防潮夾板F1
儲水量 7L
定價 **39,400**
另購龍頭 B750C



LF5026 - EH05026A

臉盆尺寸 W800 x D500 x H15 mm
浴櫃尺寸 W780 x D485 x H480 mm
櫃體 開門櫃 - 純白 防潮夾板F1
儲水量 7L
定價 **31,400**
另購龍頭 B750C



LF5032 - LF5024 檯面式臉盆浴櫃

FFC Hydro[®] 親水膜 收納倍增 304 鉸鏈



LF5028 - EH05028DD

臉盆尺寸 W1000 x D500 x H15 mm
浴櫃尺寸 W980 x D485 x H350 mm
櫃體 按壓彈出 - 白胡桃 防潮夾板F1
儲水量 7L
定價 **43,000**
另購龍頭 B810CW



LF5026 - EH05026DD

臉盆尺寸 W800 x D500 x H15 mm
浴櫃尺寸 W780 x D485 x H350 mm
櫃體 按壓彈出 - 白胡桃 防潮夾板F1
儲水量 7L
定價 **33,000**
另購龍頭 B810CW



LF5024 - EH05024DD

臉盆尺寸 W600 x D500 x H15 mm
浴櫃尺寸 W580 x D495 x H350 mm
櫃體 按壓彈出 - 白胡桃 防潮夾板F1
儲水量 7L
定價 **25,000**
另購龍頭 B810CW



LF5025 - EH05025AP

臉盆尺寸 W700 x D500 x H15 mm
浴櫃尺寸 W680 x D485 x H480 mm
櫃體 開門櫃 - 純白 防水發泡板
儲水量 7L
定價 **28,400**
另購龍頭 B750C



LF5040 - EH05040AP

臉盆尺寸 W700 x D500 x H15 mm
浴櫃尺寸 W680 x D485 x H480 mm
櫃體 開門櫃 - 純白 防水發泡板
儲水量 9L
定價 **27,400**
另購龍頭 B520C
備註 抗污親水膜預計 2026



LF5032 - EH05032DD

臉盆尺寸 W750 x D500 x H15 mm
浴櫃尺寸 W730 x D485 x H350 mm
櫃體 按壓彈出 - 白胡桃 防潮夾板F1
儲水量 9L
定價 **31,200**
另購龍頭 B520C



LF5030 - EH05030DD

臉盆尺寸 W650 x D500 x H15 mm
浴櫃尺寸 W630 x D485 x H350 mm
櫃體 按壓彈出 - 白胡桃 防潮夾板F1
儲水量 9L
定價 **25,800**
另購龍頭 B520C



LF5024 - EH05024AP / AW1P / ATGP

臉盆尺寸 W600 x D500 x H15 mm
浴櫃尺寸 W580 x D495 x H480 mm
櫃體 開門櫃 - 純白/白胡桃/鈦金灰 防水發泡板
儲水量 7L
定價 **22,000**
另購龍頭 B750C



LF5024 - EH15024DDP

臉盆尺寸 W600 x D500 x H15 mm
浴櫃尺寸 W580 x D495 x H600 mm
櫃體 按壓彈出 - 純白 防水發泡板
儲水量 7L
定價 **32,300**
另購龍頭 B750C

LF5376 - LF5370 壁掛臉盆浴櫃

戴運標意 Hydro[®] 親水膜 FFC 304 鉸鏈



LF5376 - EH15376AP NEW

臉盆尺寸 W900 x D500 x H80 mm
浴櫃尺寸 W775 x D435 x H400 mm
櫃體 開門櫃 - 純白 防水發泡板
儲水量 含瓷面排桿，無溢水孔
定價 **41,100**
另購龍頭 BT530C



LF5374 - EH15374AP NEW

臉盆尺寸 W750 x D500 x H80 mm
浴櫃尺寸 W670 x D435 x H400 mm
櫃體 開門櫃 - 純白 防水發泡板
儲水量 含瓷面排桿，無溢水孔
定價 **34,100**
另購龍頭 BT530C



LF5372 - EH15372AP NEW

臉盆尺寸 W750 x D500 x H80 mm
浴櫃尺寸 W670 x D435 x H400 mm
櫃體 開門櫃 - 純白 防水發泡板
儲水量 含瓷面排桿，無溢水孔
定價 **34,100**
另購龍頭 BT530C



LF5030 - EH05030AP / AW1P / ATGP

臉盆尺寸 W650 x D500 x H15 mm
浴櫃尺寸 W630 x D485 x H480 mm
櫃體 開門櫃 - 純白/白胡桃/鈦金灰 防水發泡板
儲水量 9L
定價 **22,800**
另購龍頭 B520C



LF5024 - EH25024DDP

臉盆尺寸 W600 x D500 x H15 mm
浴櫃尺寸 W580 x D495 x H600 mm
櫃體 按壓彈出 - 鈦金灰 防水發泡板
儲水量 7L
定價 **32,300**
另購龍頭 B750C



LF5370 - EH15370AP NEW

臉盆尺寸 W550 x D500 x H80 mm
浴櫃尺寸 W395 x D425 x H400 mm
櫃體 開門櫃 - 純白 防水發泡板
定價 **24,100**
另購龍頭 BT530C



LF5376 - SB015 - ST802

臉盆尺寸 W900 x D500 x H80 mm
儲水量 含瓷面排桿，無溢水孔
定價 **27,090**
配件 SB013W / ST802
另購龍頭 BT530C



LF5370 - SB013W - ST802

臉盆尺寸 W550 x D500 x H80 mm
儲水量 含瓷面排桿，無溢水孔
定價 **11,950**
配件 SB013W / ST802
另購龍頭 BT530C

臉盆選購 奈米抗菌鍍膜 (N) 贈 1,500

選購 奈米抗菌鍍膜 (N) 贈 1,500



↑ 置物平台
H120mm

LF5253 - EH15253AP / AW1P / ATGP

臉盆尺寸 W500 x D450 x H115 mm
浴櫃尺寸 W490 x D440 x H500 mm
櫃體 開門櫃 - 純白/白胡桃/鈦金灰 防水發泡板
儲水量 含瓷面排桿，無溢水孔
定價 **19,500**
另購龍頭 BT520C



↑ 置物平台
H120mm

LF5253 - EH05253AP / AW1P / ATGP

臉盆尺寸 W500 x D450 x H115 mm
浴櫃尺寸 W490 x D440 x H400 mm
櫃體 開門櫃 - 純白/白胡桃/鈦金灰 防水發泡板
儲水量 含瓷面排桿，無溢水孔
定價 **18,500**
另購龍頭 BT520C

LF5263 - EH15263AP / AW1P / ATGP

臉盆尺寸 W480 x D450 x H115 mm
浴櫃尺寸 W470 x D440 x H500 mm
櫃體 開門櫃 - 純白/白胡桃/鈦金灰 防水發泡板
儲水量 7L
定價 **17,800**
另購龍頭 B390C

LF5255 - EH05255AP / AW1P / ATGP

臉盆尺寸 W450 x D450 x H115 mm
浴櫃尺寸 W440 x D440 x H400 mm
櫃體 開門櫃 - 純白/白胡桃/鈦金灰 防水發泡板
儲水量 含瓷面排桿，無溢水孔
定價 **17,900**
另購龍頭 BT520C

LF5261 - EH15261AP / AW1P / ATGP

臉盆尺寸 W420 x D450 x H110 mm
浴櫃尺寸 W410 x D440 x H500 mm
櫃體 開門櫃 - 純白/白胡桃/鈦金灰 防水發泡板
儲水量 6L
定價 **16,400**
另購龍頭 B390C



LF5263 - EH05263AP / AW1P / ATGP

臉盆尺寸 W480 x D450 x H115 mm
浴櫃尺寸 W470 x D440 x H400 mm
櫃體 開門櫃 - 純白/白胡桃/鈦金灰 防水發泡板
儲水量 7L
定價 **17,000**
另購龍頭 B390C

LF5259 - EH05259AP / AW1P / ATGP

臉盆尺寸 W500 x D380 x H115 mm
浴櫃尺寸 W490 x D370 x H400 mm
櫃體 開門櫃 - 純白/白胡桃/鈦金灰 防水發泡板
儲水量 含瓷面排桿，無溢水孔
定價 **17,600**
另購龍頭 BT760C

LF5261 - EH05261AP / AW1P / ATGP

臉盆尺寸 W420 x D450 x H110 mm
浴櫃尺寸 W410 x D440 x H400 mm
櫃體 開門櫃 - 純白/白胡桃/鈦金灰 防水發泡板
儲水量 6L
定價 **15,200**
另購龍頭 B390C

LF5257 - EH05257AP / AW1P / ATGP

臉盆尺寸 W400 x D400 x H115 mm
浴櫃尺寸 W390 x D390 x H400 mm
櫃體 開門櫃 - 純白/白胡桃/鈦金灰 防水發泡板
儲水量 含瓷面排桿，無溢水孔
定價 **16,100**
另購龍頭 BT760C



LF5368 - EH05368AD

臉盆尺寸 W900 x D500 x H30 mm
浴櫃尺寸 W880 x D480 x H450 mm
櫃體 開門櫃 - 白胡桃 防潮夾板 F1
儲水量 含瓷面排桿，無溢水孔
定價 **40,000**
另購龍頭 BT820C **Hydro+ 抗菌親水膜**

LF5036 - EH05036AD

臉盆尺寸 W800 x D500 x H15 mm
浴櫃尺寸 W780 x D485 x H450 mm
櫃體 開門櫃 - 白胡桃 防潮夾板 F1
儲水量 9L
定價 **35,800**
另購龍頭 B820C **Hydro+ 親水膜**

LF5364 - EH05362AD

臉盆尺寸 W750 x D480 x H100 mm
浴櫃尺寸 W630 x D380 x H450 mm
櫃體 開門櫃 - 白胡桃 防潮夾板 F1
儲水量 含瓷面排桿，無溢水孔
定價 ~~28,300~~ **特價 22,140**
另購龍頭 BT570C

臉盆選購 **奈米抗菌鍍膜 (N)** 贈 1,500



LF5236 - EH05236AP

臉盆尺寸 W505 x D480 x H175 mm
浴櫃尺寸 W500 x D465 x H400 mm
櫃體 開門櫃 - 純白 防水發泡板
儲水量 6.5L
定價 **25,600**
另購龍頭 B570C



超人氣

LF5017 - EH05017AP/AW1P/ATGP

臉盆尺寸 W610 x D490 x H12 mm
浴櫃尺寸 W580 x D470 x H450 mm
櫃體 開門櫃 - 純白/白胡桃/鈦金灰 防水發泡板
儲水量 含瓷面排桿，無溢水孔
定價 **21,700**
另購龍頭 BT760C



LF5038 - EH05038AP 售完為止

臉盆尺寸 W600 x D550 x H15 mm
浴櫃尺寸 W570 x D530 x H480 mm
櫃體 開門櫃 - 純白 防水發泡板
儲水量 含瓷面排桿，無溢水孔
特價 **21,190**
另購龍頭 BT730C



最後特價

臉盆選購 **奈米抗菌鍍膜 (N)** 贈 1,500

馬桶

臉盆浴櫃

鏡櫃鏡子

浴室配件

龍頭組

沐浴蓮蓬頭

機能電器

廚房龍頭

浴缸

便斗/蹲便

無障礙

公共配件

L2365S - P2443

臉盆尺寸	W600 x D480 x H180 mm	
瓷腳尺寸	W300 x D290 x H395 mm	
顏色	純白 PW / 粉牙 BI	
儲水量	7.5L	
供應孔別	單孔	
定價	8,190	
臉盆	L2365S	5,990
瓷腳	P2443	2,200
另購瓷腳	P2439 (特價促銷 售完為止)	1,500
另購龍頭	B380C	6,200



L2365S - P2445

臉盆尺寸	W600 x D480 x H180 mm	
瓷腳尺寸	W180 x D200 x H675 mm	
顏色	純白 PW / 粉牙 BI	
儲水量	7.5L	
供應孔別	單孔	
定價	8,190	
臉盆	L2365S	5,990
瓷腳	P2445	2,200
另購龍頭	B380C	6,200



L2140S / L2140D

臉盆尺寸	W405 x D405 x H185 mm	
顏色	純白 PW / 粉牙 BI	
儲水量	3.5L	
供應孔別	單孔 / 4" 孔	
定價	2,700	
臉盆	L2140S / L2140D	2,700
另購龍頭	B200C	6,500
另購龍頭	B202C	7,700



L2140S - P2445

臉盆尺寸	W405 x D405 x H170 mm	
瓷腳尺寸	W180 x D200 x H675 mm	
顏色	純白 PW / 粉牙 BI	
儲水量	3.5L	
供應孔別	單孔 / 4" 孔	
定價	4,900	
臉盆	L2140S	2,700
瓷腳	P2445	2,200
另購龍頭	B200C	6,500



L2220S / L2220D - P2443

臉盆尺寸	W550 x D460 x H180 mm	
瓷腳尺寸	W300 x D290 x H395 mm	
顏色	純白 PW / 粉牙 BI	
儲水量	6L	
供應孔別	單孔 / 4" 孔	
定價	6,190	
臉盆	L2220S/L2220D	3,990
瓷腳	P2443	2,200
另購龍頭	B390C	7,900
另購龍頭	B202C	7,700



L2220S / L2220D - P2445

臉盆尺寸	W550 x D460 x H180 mm	
瓷腳尺寸	W180 x D200 x H675 mm	
顏色	純白 PW / 粉牙 BI	
儲水量	6L	
供應孔別	單孔 / 4" 孔	
定價	6,190	
臉盆	L2220S/L2220D	3,990
瓷腳	P2445	2,200
另購龍頭	B390C	7,900
另購龍頭	B202C	7,700



L2150SD - P2441

臉盆尺寸	W500 x D400 x H185 mm	
瓷腳尺寸	W290 x D320 x H380 mm	
顏色	純白 PW / 粉牙 BI 售完為止	
儲水量	4L	
供應孔別	4" 孔	
定價	4,900 特價 3,900	
臉盆	L2150D 3,400	特價 2,400
瓷腳	P2441 售完為止	特價 1,500
另購龍頭	B202C	7,700



最後特價

L2150S / D / DH

臉盆尺寸	W500 x D400 x H185 mm	
顏色	L2150S 純白 PW	
	L2150D 純白 PW / 粉牙 BI 售完為止	
	L2150DH 粉牙 BI 售完為止	
儲水量	4L	
供應孔別	單孔 / 4" 孔 / 雙立柱孔	
定價	L2150S 3,400	
	L2150D/DH 3,400 特價 2,400	
臉盆	L2150S	3,400
另購龍頭	B420C (單孔) 7,600	特價 6,900
	B202C (4" 孔)	7,700
	B115C-D (雙立柱孔)	6,330



最後特價



L2220S / L2220D - P2436

臉盆尺寸	W550 x D460 x H180 mm	
瓷腳尺寸	W335 x D285 x H345 mm	
顏色	粉牙 BI	
儲水量	6L	
供應孔別	單孔 / 4" 孔	
定價	6,190	
臉盆	L2220S/L2220D	3,990
瓷腳	P2436-BI (特價促銷 售完為止)	1,500
另購龍頭	B390C	7,900
另購龍頭	B202C	7,700



L2152S / L2152D - P2443

臉盆尺寸	W500 x D450 x H170 mm	
瓷腳尺寸	W300 x D290 x H395 mm	
顏色	純白 PW / 粉牙 BI	
儲水量	4L	
供應孔別	單孔 / 4" 孔 / 雙立柱孔 / 單立柱孔	
定價	5,600	
臉盆	L2152S/L2152D	3,400
瓷腳	P2443	2,200
另購龍頭	B380C	6,200
另購龍頭	B382C	7,400



L2014H

臉盆尺寸	W510 x D420 x H145 mm	
顏色	純白 PW / 粉牙 BI 售完為止	
儲水量	1.3L	
供應孔別	單立柱孔	
定價	3,500	
選購	奈米抗菌鍍膜 (N)	1,500
臉盆	L2014H	3,500
另購龍頭	B027C(簡配)	1,180
備註	配件另購	



L2140S - P2440

臉盆尺寸	W405 x D405 x H185 mm	
瓷腳尺寸	W160 x D255 x H675 mm	
顏色	粉牙 BI 售完為止	
儲水量	3.5L	
供應孔別	單孔	
定價	4,600 特價 4,200	
臉盆	L2140S	2,700
瓷腳	P2440-BI 售完為止	特價 1,500
另購龍頭	B200C	6,500



最後特價

L2152H / L2152DH

臉盆尺寸	W500 x D450 x H185 mm	
顏色	純白 PW / 粉牙 BI	
儲水量	4L	
供應孔別	單孔 / 4" 孔 / 雙立柱孔 / 單立柱孔	
定價	3,400	
臉盆	L2152H/L2152DH	3,400
另購龍頭	B115C-S	4,230
另購龍頭	B115C-D	6,330



L2152S - P2445

臉盆尺寸	W500 x D450 x H170 mm	
瓷腳尺寸	W180 x D200 x H675 mm	
顏色	純白 PW / 粉牙 BI	
儲水量	4L	
供應孔別	單孔 / 4" 孔 / 雙立柱孔 / 單立柱孔	
定價	5,600	
臉盆	L2152S	3,400
瓷腳	P2445	2,200
另購龍頭	B380C	6,200



臉盆 LF5238



凱撒全系列壁掛臉盆均有載重標章認證

凱撒全系列壁掛臉盆均有中華民國國家標準 BSMI 壁掛載重。依據中華民國國家標準 CNS 3220-3 檢測陶瓷臉盆在無支撐情形下，須能承受 113.4 公斤力之垂直載重，載重 10 分鐘後不得產生龜裂或破損。

選購 奈米抗菌鍍膜 (N) 1,500

選購 奈米抗菌鍍膜 (N) 1,500

馬桶

臉盆浴櫃

鏡櫃鏡子

浴室配件

龍頭組

沐浴蓮蓬頭

機能電器

廚房龍頭

浴缸

便斗 / 蹲便

無障礙

公共配件

公共配件

公共配件

LF5239R - EH05239AP/AW1P / ATGP

臉盆尺寸 W500 x D250 x H130 mm
 浴櫃尺寸 W490 x D247 x H400 mm
 櫃體 開放櫃 - 純白 / 白胡桃 / 鈦金灰
 防水發泡板
 鉸鏈位置 右
 儲水量 含瓷面排桿，無溢水孔
 定價 **16,890**
 另購龍頭 BT530C 7,400



純白 AP
 白胡桃 AW1P
 鈦金灰(單) ATGP
 奈米抗菌 載重標章 FFC 瓷面排桿

LF5239L - EH05239ALP/AW1LP / ATGLP

臉盆尺寸 W500 x D250 x H130 mm
 浴櫃尺寸 W490 x D247 x H400 mm
 櫃體 開放櫃 - 純白 / 白胡桃 / 鈦金灰
 防水發泡板
 鉸鏈位置 左
 儲水量 含瓷面排桿，無溢水孔
 定價 **16,890**
 另購龍頭 BT530C 7,400



純白 ALP
 白胡桃 AW1LP
 鈦金灰(單) ATGLP
 奈米抗菌 載重標章 FFC 瓷面排桿

LF5254 - EH47202A

臉盆尺寸 W500 x D350 x H100 mm
 浴櫃尺寸 W720 x D500 x H417 mm
 櫃體 開門櫃 - 純白 防潮夾板 F1
 鉸鏈位置 左 / 右
 儲水量 含瓷面排桿，無溢水孔
 定價 **23,000**
 另購龍頭 BT223C 13,400



奈米抗菌 Hydro+ 親水膜 FFC 瓷面排桿

LF5038 - EH151 售完為止

臉盆尺寸 W600 x D550 x H15 mm
 浴櫃尺寸 W570 x D530 x H480 mm
 櫃體 開門櫃 - 純白 防水發泡板
 鉸鏈位置 左 / 右
 儲水量 含瓷面排桿，無溢水孔
特價 售完為止 17,590
 另購龍頭 BT730C 8,400



奈米抗菌 FFC 瓷面排桿

LF5258 - EH44502AD (黑色) LF5256 - EH44502A (純白)

LF5258 W420 x D420 x H100 mm
 LF5256 W400 x D400 x H130 mm
 浴櫃尺寸 W450 x D500 x H467 mm
 櫃體 開門櫃 - 黑色 / 純白 防潮夾板 F1
 鉸鏈位置 右
 儲水量 含瓷面排桿，無溢水孔
 定價 LF5258-EH44502AD **18,800**
 LF5256-EH44502A **17,500**
 另購龍頭 BT223C 13,400



Hydro+ 親水膜



奈米抗菌 FFC 瓷面排桿

L5221 - EH43012AW (相思木) L5221 - EH43012AP (純白)

臉盆尺寸 W420 x D420 x H120 mm
 浴櫃尺寸 W300 x D450 x H550 mm
 顏色 相思木-防潮夾板 F1 / 純白-防水發泡板
 開櫃方式 下掀式
 儲水量 含瓷面排桿，無溢水孔
 定價 L5221-EH43012AW **17,300**
 L5221-EH43012AP **18,500**
 另購龍頭 BT061CUT 5,990



垃圾孔



瓷面排桿

L5222 - EH44502A

臉盆尺寸 W460 x D460 x H185 mm
 浴櫃尺寸 W450 x D500 x H467 mm
 櫃體 開門櫃 - 純白 防潮夾板 F1
 鉸鏈位置 右
 儲水量 4.8L
 定價 **17,000**
 另購龍頭 B223C 13,900



L5221 - EH44502A

臉盆尺寸 W420 x D420 x H120 mm
 浴櫃尺寸 W450 x D500 x H467 mm
 櫃體 開門櫃 - 純白 防潮夾板 F1
 鉸鏈位置 右
 儲水量 含瓷面排桿，無溢水孔
 定價 **16,400**
 另購龍頭 BT223C 13,400



瓷面排桿



鋁合金櫃腳

僅適用於門板式浴櫃加裝，
 20mm 可調校櫃腳高度，配合高低不平的地面作調整。

EH-40B

尺寸 W68xD68xH(可調式400-420)mm
 材質 鋁合金
 顏色 銀色
 定價 **7,900**
 備註 4支一組，僅適用門板式浴櫃

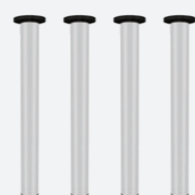

選購 奈米抗菌鍍膜 (N) 1,500



L5262 NEW

尺寸 W550 x D380 x H170 mm
 儲水量 7.5L
 定價 **7,200**



L5225 NEW

尺寸 W380 x D380 x H170 mm
 儲水量 4L
 定價 **6,200**



LF5239R / LF5239L

尺寸 W500 x D250 x H130 mm
 儲水量 含瓷面排桿，無溢水孔
 定價 **6,990**

奈米抗菌 載重標章 FFC 瓷面排桿



LF5254

尺寸 W500 x D350 x H100 mm
 儲水量 含瓷面排桿，無溢水孔
 定價 **8,800**

奈米抗菌 Hydro+ 親水膜 FFC 瓷面排桿



LF5258

尺寸 W420 x D420 x H100 mm
 儲水量 含瓷面排桿，無溢水孔
 定價 **8,200**

奈米抗菌 Hydro+ 親水膜 FFC 瓷面排桿



LF5260 (附BF405)

尺寸 W640 x D340 x H100 mm
 儲水量 含瓷面排桿，無溢水孔
 定價 **9,900**

奈米抗菌 Hydro+ 親水膜 FFC 瓷面排桿



L5222

尺寸 W400 x D400 x H130 mm
 儲水量 含瓷面排桿，無溢水孔
 定價 **6,900**

奈米抗菌 FFC 瓷面排桿



L5222

尺寸 W460 x D460 x H185 mm
 儲水量 4.8L
 定價 **6,400**

奈米抗菌 FFC 瓷面排桿



L5221

尺寸 W420 x D420 x H120 mm
 儲水量 含瓷面排桿，無溢水孔
 定價 **5,800**

瓷面排桿



LF5236

尺寸 W505 x D480 x H175mm
 儲水量 6.5L
 定價 **12,900**

奈米抗菌 載重標章 FFC



LF5240

尺寸 W470 x D470 x H180 mm
 儲水量 7.5L
 定價 **8,900**

奈米抗菌 FFC



LF5238

尺寸 W485 x D505 x H165 mm
 儲水量 3.5L
 定價 **6,500**

奈米抗菌 FFC 角落面盆

臉盆選購 奈米抗菌鍍膜 (N) 1,500

馬桶

臉盆浴櫃

鏡櫃鏡子

浴室配件

龍頭組

沐浴蓮蓬頭

機能電器

廚房龍頭

浴缸

便斗 / 蹲便

無障礙

公共配件

好衛浴

讓家更有吸引力



M805-F-T
黑鋁框化妝鏡 (觸控除霧)

B750C
臉盆龍頭

LF5024
EH05024AP
臉盆浴櫃組

本頁功能鏡介紹

類型	黑鋁框化妝鏡		化妝鏡	
	方形	跑道形	方形	圓形
觸控按鍵	觸控開關，開啟除霧功能		觸控開關，除霧與LED背燈功能同時開啟	
除霧功能	●	●	●	●
LED背燈	-	-	-	● 中性光 4000K



M805-F-T 觸控除霧 (直掛)
M805 化妝鏡 (直 / 橫掛)

品名 黑鋁框化妝鏡
尺寸 600 x 800mm
定價 M805-F-T 13,900
M805 8,900



M807-F-T 觸控除霧
M807 化妝鏡

品名 黑鋁框化妝鏡
尺寸 550 x 800mm
定價 M807-F-T 13,600
M807 8,600



M806-F-T 觸控除霧
M806 化妝鏡

品名 黑鋁框化妝鏡
尺寸 700 x 700mm
定價 M806-F-T 13,600
M806 8,600



M786-L-T 觸控除霧+LED背燈 (直掛)
M786 化妝鏡 (直 / 橫掛)

品名 化妝鏡
尺寸 600 x 800mm
定價 M786-L-T 13,900
M786 3,600



M755-L-T 觸控除霧+LED背燈
M755 化妝鏡

品名 化妝鏡
尺寸 550 x 800mm
定價 M755-L-T 13,600
M755 3,300



M714-L-T 觸控除霧+LED背燈
M714 化妝鏡

品名 化妝鏡
尺寸 700 x 700mm
定價 M714-L-T 13,600
M714 3,990



M943

品名 LED 除霧化妝鏡
尺寸 700 x 700mm
備註 中性光 4000K，附 LED 燈
定價 11,600



M950

品名 LED 除霧化妝鏡
尺寸 700 x 500mm
備註 黃光 4000K，上下附 LED T5 燈管
可直/橫掛
定價 9,300



M933

品名 化妝鏡
尺寸 400 x 175 x 750mm
備註 附鋼板烤漆平台
定價 7,200



M720

品名 8" 伸縮活動式兩用放大鏡
尺寸 193 x 193mm
備註 展開時 46mm，非無銅鏡
定價 7,390

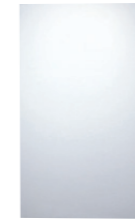

M703 ㊄

品名 傾斜鏡
尺寸 600 x 900mm
備註 訂貨生產
定價 7,990



M700A

品名 化妝鏡
尺寸 600 x 900mm
備註 -
定價 3,990



M752A

品名 除霧化妝鏡
尺寸 500 x 700mm
備註 平台尺寸600x120mm
定價 3,200



M764A

品名 除霧化妝鏡
尺寸 800 x 600mm
備註 可直/橫掛，平台尺寸800x140mm
定價 3,900



M753A

品名 除霧化妝鏡
尺寸 600 x 450mm
備註 平台尺寸600x120mm
定價 2,600



M730

品名 除霧化妝鏡
尺寸 500 x 750mm
備註 平台尺寸600x120mm
定價 5,500



M738

品名 除霧化妝鏡
尺寸 500 x 750mm
備註 平台尺寸600x140mm
定價 4,900



M760

品名 化妝鏡
尺寸 500 x 800mm
備註 平台尺寸500x120mm
定價 3,900



M802

品名 細鋁框化妝鏡
尺寸 600 x 800mm
備註 可直/橫掛
定價 7,200



M808 NEW

品名 仿金屬拉絲框鏡
尺寸 500 x 700mm
備註 -
定價 4,900

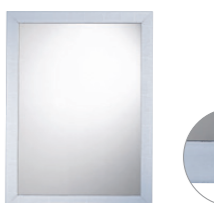

M936 售完為止

品名 框鏡
尺寸 600 x 800mm
備註 -
定價 3,500

馬桶

臉盆浴櫃

鏡櫃鏡子

浴室配件

龍頭組

沐浴蓮蓬頭

機能電器

廚房龍頭

浴缸

便斗/蹲便

無障礙

公共配件



闊石檯面

來自斯里蘭卡最純淨透亮的石英石

材 質	加工石英石 (闊石)	一般人造石	
顏 色	EG-1001	EG-1004	白色
	EG-1006	EG-1009	
	原 料	90-93% 石英砂 7-10% 樹脂	30-40% 樹脂 60-70% 石粉
	莫氏硬度	7	3.5
抗刮性	高	低	
耐熱性	~ 450°C	~ 100°C	
抗污性	高	中	
耐酸鹼	高	低	

示意圖臉盆L5113



GREENGUARD 金牌認證
有機化合物及甲醛釋放符合標準



美國國家衛生基金會 (NSF) 認證
可與食品直接接觸



歐洲合格認證(CE)
符合歐盟指令且完成評估程序

示意圖臉盆
LF5130



下嵌型浴櫃檯面	EG-1001 / 1004 / 1006 / 1009	
檯面 (W) 90cm	(含檯面下臉盆LF5130)	68,560
檯面 (W) 90cm	(含檯面下臉盆L5113)	64,960

• 以上價格不含龍頭 (B520C)

訂製檯面	單面靠牆	寬 (W)+4cm+4cm x	470
	雙面靠牆	寬 (W) +4cm x	470
	三面靠牆	寬 (W) x	470

- 固定下折 4cm, 背牆 2cm
- 石材厚度 1.5cm
- 檯面訂製 (W) 最長 300cm, 如超出需拼接, 價格另計

EG-1001 EG-1004 EG-1006 EG-1009



立體盆浴櫃式檯面	EG-1001 / 1004 / 1006 / 1009	
檯面 (W) 90cm	(含立體盆L5222)	61,360

• 以上價格不含龍頭 (B223C)

訂製檯面	單面靠牆	寬 (W)+4cm+4cm x	470
	雙面靠牆	寬 (W) +4cm x	470
	三面靠牆	寬 (W) x	470

- 固定下折 4cm, 背牆 2cm
- 石材厚度 1.5cm
- 檯面訂製 (W) 最長 300cm, 如超出需拼接, 價格另計

EG-1001 EG-1004 EG-1006 EG-1009



下嵌型規格檯面	EG-1001 / 1004 / 1006 / 1009	
檯面 (W) 90cm	(含檯面下臉盆L5113)	73,420

• 以上價格不含龍頭 (B520C)

訂製檯面	單面靠牆	寬 (W)+13cm+13cm x	470
	雙面靠牆	寬 (W) +13cm x	470
	三面靠牆	寬 (W) x	470

- 檯面訂製 (W) 最長 300cm, 如超出需拼接, 價格另計
- 固定下折 13cm, 背牆 2cm
- 石材厚度 1.5cm
- 腳架另計 (適用腳架FT56 / 56-S / 56-A)

EG-1001 EG-1004 EG-1006 EG-1009



訂製示意圖 (圖示 P 彎為 BF436)

方型檯面	WA1103 (白色)	
檯面 80cm		11,600
臉盆 LF5301		9,900
臉盆 LF5302		售完為止 8,200
• 以上不含腳架		
訂製檯面每公分		145
• 適用 FT28-A 鍍鋅腳架 (28cm 支) 590 元		
另購球型 P 彎	BF436	990
另購龍頭	B530C	7,900

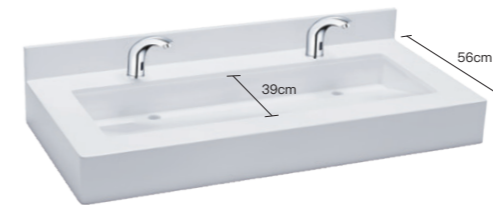

檯面 + 斜坡式水槽	WA111 (白色) / WA715 (槽帽)	
檯面 120cm		28,800
• 龍頭間須加裝鍍鋅小腳架 FT (支), 牌價 750 元		
訂製檯面每公分		130
• 檯面最長 360cm, 檯面長度最少要比槽盆每邊多 10cm		
• 槽帽最長 300cm, 寬度均為 39cm, 腳架另計		
• 槽帽 100cm 以下牌價 13,200 元, 100cm 以上須另行估價		
• 槽帽兩側須加裝腳架 FT56 / 56-S / 56-A		

另購感應龍頭	A723	14,900
--------	------	--------

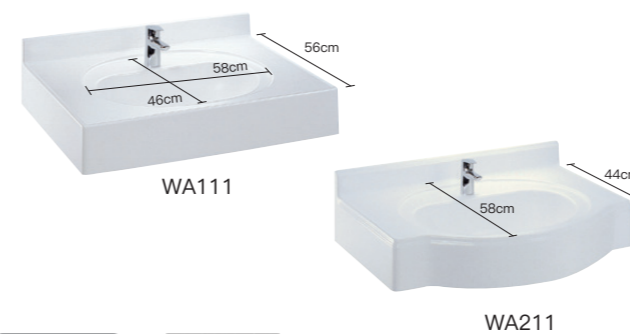

白色 玉晶黑

方型/弧型檯面	WA111 / 211 (白色)	WH191 / 291 (玉晶黑)
檯面 100cm	13,000	15,500
檯面 80cm	10,400	12,400
人造石臉盆	WA43 3,800	WH43 4,900
• 以上不含腳架		

訂製檯面每公分	130	155
訂製臉盆	WA43 3,800	WH43 4,900

- 最長 310cm, 腳架 & 掛鉤組另計
- WA111 適用腳架 FT56 / 56-S / 56-A
- WA211 適用 FT44 鍍鋅弧形腳架 (支) 1,390 元
- WA211 適用 FT44-S 不鏽鋼弧形腳架 (支) 1,890 元

另購龍頭	B380C	6,200
------	-------	-------



白色 玉晶黑

上嵌型檯面	WA1110 (白色)	WH1910 (玉晶黑)
檯面 100cm	13,000	15,500
檯面 80cm	10,400	12,400
檯面上臉盆 L5018S		4,600
• 以上不含腳架		

訂製檯面每公分	130	155
• 最長 310cm, 腳架另計		
• 適用腳架 FT56 / 56-S / 56-A		

另購	檯上臉盆	L5019S/5017, 詳細資訊請參閱 P26	
	龍頭	B380C	6,200

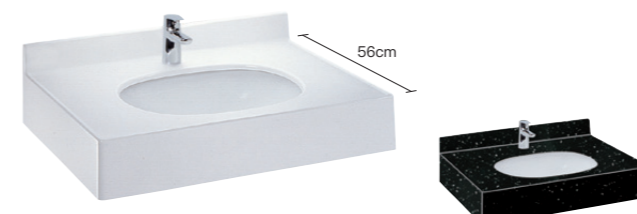

白色 玉晶黑

下嵌型檯面	WA1111 (白色)	WH1911 (玉晶黑)
檯面 100cm	14,490	16,990
檯面 80cm	11,890	13,890
檯面下臉盆 L5113		5,000
• 以上含 BF442-1 掛鉤組、不含腳架		

訂製檯面每公分	130	155
• 最長 310cm, 腳架 & 掛鉤組另計		
• 適用腳架 FT56 / 56-S / 56-A		

另購	檯下臉盆	LF5128/5127/5115 & LF5130(100cm以上), 詳細資訊請參閱 P26	
	龍頭	B380C	6,200



FT56-S	不鏽鋼腳架 (支)	1,890
FT56	鍍鋅腳架 (支)	1,190
FT56-A	烤漆腳架 (支)	730
BF442-1	下嵌臉盆掛鉤組	1,490



ST003	2,090
檯面垃圾投擲口	
尺寸: 17x9cm	
挖孔直徑: 15cm	



ST013	2,990
附蓋檯面垃圾投擲口	
尺寸: 17x9cm	
挖孔直徑: 15cm	



ST171	7,350
不鏽鋼垃圾桶	
尺寸: 35.7x16.8x43cm	

馬桶

臉盆浴櫃

鏡櫃鏡子

浴室配件

龍頭組

沐浴蓮蓬頭

機能電器

廚房龍頭

浴缸

便斗 / 蹲便

無障礙

公共配件

LF5130

品名	檯面下臉盆
尺寸	W670 x D390 x H165 mm
顏色	純白 PW
儲水量	含瓷面排桿，無溢水孔
定價	8,600
臉盆	LF5130 8,600
另購龍頭	BT520C 7,000



LF5128

品名	檯面下臉盆
尺寸	W450 x D450 x H165 mm
顏色	純白 PW
儲水量	含瓷面排桿，無溢水孔
定價	7,700
臉盆	LF5128 7,700
另購龍頭	BT520C 7,000



LF5127

品名	檯面下臉盆
尺寸	W440 x D440 x H165 mm
顏色	純白 PW
儲水量	9L，隱藏式溢水口
定價	6,900
臉盆	LF5127 6,900
另購龍頭	B520C 7,500
備註	本臉盆限用彈跳排桿



L5113

品名	檯面下臉盆
尺寸	W530 x D390 x H195 mm
顏色	純白 PW
儲水量	7L，隱藏式溢水口
定價	5,000
臉盆	L5113 5,000
另購龍頭	B380C 6,200



L5115

品名	檯面下臉盆
尺寸	W460 x D390 x H185 mm
顏色	純白 PW
儲水量	4.7L
定價	3,900
臉盆	L5115 3,900
另購龍頭	B380C 6,200



LF5301

品名	半嵌式臉盆
尺寸	W500 x D450 x H135 mm
顏色	純白 PW
儲水量	7.9L
定價	9,900
臉盆	LF5301 9,900
另購龍頭	B750C 8,500



LF5302 售完為止

品名	半嵌式臉盆
尺寸	W490 x D550 x H200 mm
顏色	純白 PW 售完為止
儲水量	6L
定價	8,200
臉盆	LF5302 8,200
另購龍頭	B750C 8,500



LF5017

品名	檯面上臉盆
尺寸	W610 x D485 x H180 mm
顏色	純白 PW
儲水量	含瓷面排桿，無溢水孔
定價	8,200
臉盆	LF5017 8,200
另購龍頭	BT750C 8,000



L5019S

品名	檯面上臉盆
尺寸	W560 x D460 x H165 mm
顏色	純白 PW
儲水量	7L
定價	4,900
臉盆	L5019S 4,900
另購龍頭	B520C 7,500



L5018S

品名	檯面上臉盆
尺寸	W520 x D450 x H215 mm
顏色	純白 PW / 粉牙 BI 售完為止
儲水量	5L，隱藏式溢水口
定價	4,600
特價	粉牙 BI 售完為止 4,190
臉盆	L5018S 4,600
另購龍頭	B380C 6,200



選購 奈米抗菌鍍膜 (N) 1,500



美好的早晨
從這裡開始

備註：鏡櫃四周需打矽利康收邊

EM01120A / ATG / AW1 / AW5

尺寸	W1200 x D150 x H800mm
定價	34,800

EM0190A / ATG / AW1 / AW5

尺寸	W900 x D150 x H800mm
定價	30,200

規格

品名	LED 三門鏡櫃
櫃體	防潮夾板 F1
鉸鏈位置	左 - 右 - 右
鏡燈	上下 LED 4000K
A/C 電源	110V
備註	附六片層板、吊掛器與專用螺絲

EM01100A / ATG / AW1 / AW5

尺寸	W1000 x D150 x H800mm
定價	31,800

EM0180A / ATG / AW1 / AW5

尺寸	W800 x D150 x H800mm
定價	28,800

規格

品名	LED 三門鏡櫃
櫃體	防潮夾板 F1
鉸鏈位置	左 - 右 - 右
鏡燈	上下 LED 4000K
A/C 電源	110V
備註	附六片層板、吊掛器與專用螺絲

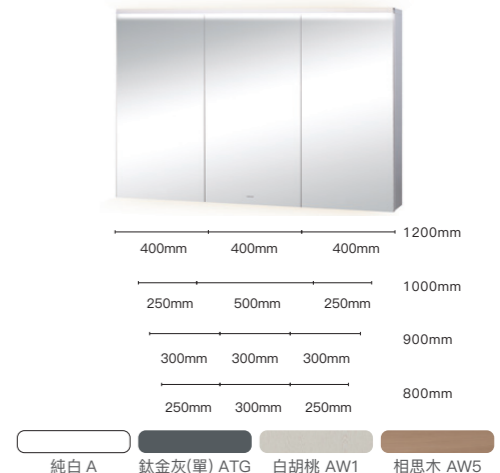

EM0180 / TG / W1 / W5

尺寸	W800 x D150 x H800mm
定價	20,900

規格

品名	三門鏡櫃
櫃體鉸鏈	防潮夾板 F1 / 左 - 右 - 右
備註	附六片層板、吊掛器與專用螺絲

EM0170 / TG / W1 / W5

尺寸	W700 x D150 x H800mm
定價	19,300

規格

品名	雙門鏡櫃
櫃體鉸鏈	防潮夾板 F1 / 左 - 右
備註	附四片層板、吊掛器與專用螺絲

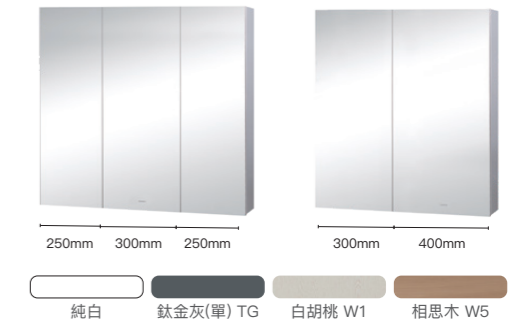

EM0150 / TG / W1 / W5

尺寸	W500 x D150 x H800mm
定價	13,300

EM0130 / TG / W1 / W5

尺寸	W300 x D150 x H800mm
定價	10,300

規格

品名	單門鏡櫃
櫃體鉸鏈	防潮夾板 F1 / 右
備註	附兩片層板、掛板與專用螺絲

EM0140 / TG / W1 / W5

尺寸	W400 x D150 x H800mm
定價	11,600

EM0125 / TG / W1 / W5

尺寸	W250 x D150 x H800mm
定價	9,300

規格

品名	單門鏡櫃
櫃體鉸鏈	防潮夾板 F1 / 右
備註	附兩片層板、掛板與專用螺絲

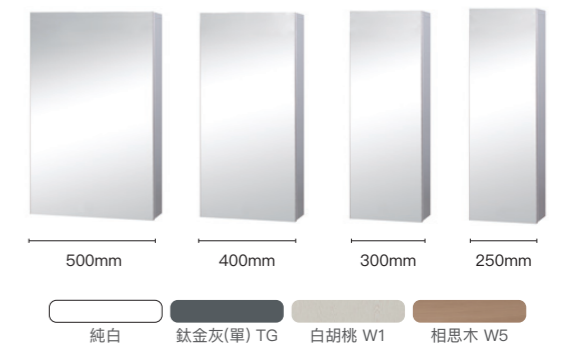

馬桶

臉盆浴櫃

鏡櫃鏡子

浴室配件

龍頭組

沐浴蓮蓬頭

機能電器

廚房龍頭

浴缸

便斗/蹲便

無障礙

公共配件

EM0360 / TG / W1 / W5 NEW

品名 雙門下開放鏡櫃
尺寸 W600 x D150 x H800mm
櫃體 防潮夾板 F1
定價 16,900
備註 附四片層板、掛板與專用螺絲



EM0025 / TG / W1 / W

品名 開放置物壁櫃
尺寸 W250 x D150 x H800mm
櫃體 防潮夾板 F1
定價 純白 / 白胡桃 / 相思木 4,200
鈦金灰 4,600
備註 附兩片層板、掛板與專用螺絲



EM0020 / TG / W1 / W

品名 開放置物壁櫃
尺寸 W200 x D150 x H800mm
櫃體 防潮夾板 F1
定價 純白 / 白胡桃 / 相思木 3,800
鈦金灰 4,200
備註 附兩片層板、掛板與專用螺絲



M948 (純白)

品名 三門鏡櫃
尺寸 W800 x D150 x H780mm
櫃體鉸鏈 防水發泡板 / 左 - 右 - 右
定價 22,900
備註 附六片層板、吊掛器與專用螺絲



EM0260 (純白)

品名 雙門置物壁櫃
尺寸 W600 x D200 x H600mm
櫃體鉸鏈 防潮夾板 F1 / 左 - 右
定價 8,900
備註 門板無鏡面、附一片層板、掛板與專用螺絲



訂製收納高身櫃

EA03180A (純白) EA03180ATG (鈦金灰) (單) EA03180AW1 (白胡桃)

品名 訂製收納高身櫃
尺寸 W300 x D300 x H1800 mm
櫃體 防潮夾板 F1
門板 防水發泡板
鉸鏈位置 右
定價 22,600
備註 附兩片層板、吊掛器與專用螺絲



EA03140A (純白) EA03140ATG (鈦金灰) (單) EA03140AW1 (白胡桃)

品名 訂製收納高身櫃
尺寸 W300 x D300 x H1400 mm
櫃體 防潮夾板 F1
門板 防水發泡板
鉸鏈位置 右
定價 19,900
備註 附一片層板、吊掛器與專用螺絲



收納壁櫃 售完為止

EA0390A (純白) EA0390ATG (鈦金灰) EA0390AW1 (白胡桃)

品名 單門收納壁櫃
尺寸 W300 x D300 x H900 mm
櫃體 防潮夾板 F1
門板 防水發泡板
鉸鏈位置 右
定價 10,200
備註 附兩片層板、掛板與專用螺絲



EA0390E (純白) EA0390ETG (鈦金灰) EA0390EW1 (白胡桃)

品名 開放收納壁櫃
尺寸 W300 x D285 x H900 mm
櫃體 防潮夾板 F1
定價 7,900
備註 附兩片層板、掛板與專用螺絲



EA0360A (純白) EA0360ATG (鈦金灰) EA0360AW1 (白胡桃)

品名 單門收納壁櫃
尺寸 W300 x D300 x H600 mm
櫃體 防潮夾板 F1
門板 防水發泡板
鉸鏈位置 右
定價 7,900
備註 附一片層板、掛板與專用螺絲



EA0360E (純白) EA0360ETG (鈦金灰) EA0360EW1 (白胡桃)

品名 開放收納壁櫃
尺寸 W300 x D285 x H600 mm
櫃體 防潮夾板 F1
定價 5,900
備註 附兩片層板、掛板與專用螺絲

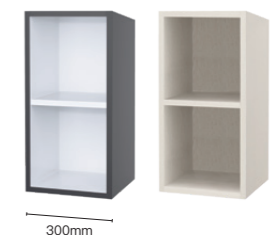

EA0330A (純白) EA0330ATG (鈦金灰) EA0330AW1 (白胡桃)

品名 單門收納壁櫃
尺寸 W300 x D300 x H300 mm
櫃體 防潮夾板 F1, 右開
門板 防水發泡板
鉸鏈位置 右
定價 5,600
備註 附掛板與專用螺絲



EA0330E (純白) EA0330ETG (鈦金灰) EA0330EW1 (白胡桃)

品名 開放收納壁櫃
尺寸 W300 x D285 x H300 mm
櫃體 防潮夾板 F1
定價 4,600
備註 附掛板與專用螺絲

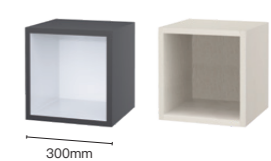

馬桶

臉盆浴櫃

鏡櫃鏡子

浴室配件

龍頭組

沐浴蓮蓬頭

機能電器

廚房龍頭

浴缸

便斗 / 蹲便

無障礙

公共配件

RED QUEEN 304 不鏽鋼烤漆浴室配件

*浴室配件尺寸為外緣尺寸。

-  **Q7307VR**
掛衣鉤
36 x 60 x 50 mm
1,390
-  **Q7304VR**
附蓋衛生紙架
170 x 43 x 140 mm
1,990
-  **Q7305VR**
毛巾環
165 x 52 x 120 mm
1,590
-  **Q7301VR**
單桿毛巾架
690 x 72 x 50 mm
1,990
長度可裁切
-  **Q924VR**
置物毛巾架
630 x 250 x 185 mm
5,390

BLACK 304 不鏽鋼霧黑烤漆浴室配件

-  **Q6307B**
掛衣鉤 (2 件一組)
20 x 60 x 40 mm
1,190
-  **Q6304B**
平台雙衛生紙架
270 x 100 x 95 mm
2,490
-  **Q6314B**
轉角置物架
215 x 215 mm
1,890
-  **Q6324B**
衛生紙架
128 x 65 x 119 mm
1,690
-  **Q6305B**
毛巾環
160 x 65 x 180 mm
1,290

-  **Q6315B**
活動毛巾桿
360 x 43 x 158 mm
2,890
可活動180°
示意圖
-  **Q6301B**
單桿毛巾架
645 x 85 x 34 mm
1,590
長度可裁切
-  **Q6306B**
雙桿毛巾架
625 x 130 x 34 mm
2,190
長度可裁切
-  **Q6309B**
置物毛巾架
600 x 235 x 130 mm
3,590
-  **Q6308B**
馬桶刷架 (落地)
83 x 470 mm
1,590

304 不鏽鋼浴室配件

-  **Q8107**
掛衣鉤
53 x 67 x 53 mm
1,060
-  **Q8104**
附蓋衛生紙架
138 x 62 x 133 mm
1,760
-  **Q8102**
香皂盤
109 x 134 x 54 mm
1,660
-  **Q8103**
漱口杯架
67 x 112 x 97 mm
1,660
-  **Q8105**
浴巾環
200 x 48 x 143 mm
1,320

-  **Q8100**
平台夾 + 平台
500 x 140 x 53 mm
2,460
-  **Q8101**
單桿毛巾架
840 x 75 x 55 mm
2,490
長度可裁切
-  **Q8106**
雙桿毛巾架
839 x 127 x 53 mm
3,390
-  **Q8109**
置物毛巾架
629 x 211 x 129 mm
4,890
-  **Q8108**
馬桶刷架
111 x 150 x 356 mm
2,190

GOLD 304 不鏽鋼 PVD 金浴室配件

*浴室配件尺寸為外緣尺寸。

-  **Q6307PG**
掛衣鉤 (2 件一組)
20 x 60 x 40 mm
1,290
-  **Q6304PG**
平台雙衛生紙架
270 x 100 x 95 mm
2,690
-  **Q6314PG**
轉角置物架
215 x 215 mm
2,290
-  **Q6301PG**
單桿毛巾架
645 x 85 x 34 mm
1,790
長度可裁切
-  **Q6309PG**
置物毛巾架
600 x 235 x 130 mm
4,290
-  **Q6308PG**
馬桶刷架 (落地)
83 x 470 mm
1,990

不鏽鋼浴室配件 NEW

-  **Q6307**
掛衣鉤 (2 件一組)
20 x 60 x 40 mm
1,190
-  **Q6304**
平台雙衛生紙架
270 x 100 x 95 mm
2,490
-  **Q6314**
轉角置物架
215 x 215 mm
1,890
-  **Q6324**
衛生紙架
128 x 65 x 119 mm
1,690
-  **Q6305**
毛巾環
160 x 65 x 180 mm
1,290

-  **Q6315**
活動毛巾桿
360 x 43 x 158 mm
2,890
可活動180°
示意圖
-  **Q6301**
單桿毛巾架
645 x 85 x 34 mm
1,590
長度可裁切
-  **Q6306**
雙桿毛巾架
625 x 130 x 34 mm
2,190
長度可裁切
-  **Q6309**
置物毛巾架
600 x 235 x 130 mm
3,590

304 不鏽鋼浴室配件

-  **Q7107**
雙衣鉤
100 x 70 x 55 mm
1,590
-  **Q7104**
附蓋衛生紙架
141 x 94 x 125 mm
2,760
-  **Q7113**
雙杯架
196 x 95 x 95 mm
3,090
-  **Q7101**
單桿毛巾架
823 x 72 x 55 mm
3,660
長度可裁切
-  **Q7106**
雙桿毛巾架
528 x 114 x 55 mm
4,690
-  **Q7109**
置物毛巾架
600 x 214 x 141 mm
6,890

陶瓷浴室配件

-  **Q942**
瓷香皂盤
120 x 120 x 65 mm
590
-  **Q943 售完為止**
瓷漱口杯架
120 x 125 x 70 mm
590
純白 PW/ 粉牙 BI
-  **Q941**
瓷毛巾架
840 x 120 x 70 mm
1,600

馬桶

臉盆浴櫃

鏡櫃鏡子

浴室配件

龍頭組

沐浴蓮蓬頭

機能電器

廚房龍頭

浴缸

便斗/蹲便

無障礙

公共配件

304 不鏽鋼珍珠鍍浴室配件

珍珠鍍表面特殊處理，不易殘留水漬及手紋，易清洗保養

*浴室配件尺寸為外緣尺寸。

304 不鏽鋼置物架



- ST813**
平板衛生紙架
240 x 180 x 85 mm
2,280
- ST824**
檯臉盆上置物架
350 x 110 x 110 mm
5,690
附香皂籃
- ST825**
沐浴乳罐置物架
380 x 120 x 135 mm
5,690
(附3個S鉤)可放三瓶沐浴乳
可前掛沐浴巾、沐浴球
- ST826**
抽取式衛生紙架
250 x 135 x 105 mm
3,600
可上抽、側抽、下抽
- ST847**
雙衣鉤
80 x 50 x 15 mm
690



- ST841**
單桿毛巾架
730 x 72 x 35 mm
1,890
長度可裁切
- ST846**
雙桿毛巾架
730 x 125 x 85 mm
2,990
長度可裁切
- ST834**
置物毛巾架
630 x 235 x 140 mm
4,390
- ST835**
雙桿置物毛巾架
625 x 250 x 120 mm
5,000
- ST836**
雙桿置物毛巾架
510 x 260 x 155 mm
5,000



- ST837**
雙桿置物毛巾架
620 x 240 x 190 mm
6,600
- ST819**
單層牆角架
270 x 270 x 85 mm
3,300
附一片壓力板
- ST810**
雙層牆角架
276 x 276 x 420 mm
5,600
- ST821P**
雙層牆角架
235 x 235 x 384 mm
4,900
- ST811**
三層牆角架
230 x 230 x 680 mm
7,300

鋅合金浴室配件

- Q9007**
掛衣鉤
46 x 55 x 51 mm
620
- Q9004**
附蓋衛生紙架
147 x 72 x 127 mm
1,390
- Q9001**
單桿毛巾架
800 x 70 x 45 mm
1,530
- Q9006**
雙桿毛巾架
800 x 150 x 50 mm
2,550
- Q9009**
置物毛巾架
650 x 200 x 103 mm
4,100

- Q8907**
掛衣鉤
48 x 51 x 54 mm
550
- Q8904**
附蓋衛生紙架
147 x 88 x 124 mm
1,460
- Q8901**
單桿毛巾架
755 x 99 x 38 mm
1,660
長度可裁切
- Q8906**
雙桿毛巾架
755 x 130 x 38 mm
1,850
長度可裁切
- Q8909**
置物毛巾架
650 x 210 x 99 mm
4,150
- Q8900**
平台夾 + 平台
554 x 129 x 39 mm
1,770

鋁合金置物架

- Q654 (掛壁式)**
雙層置物架
330 x 130 x 310 mm
3,300
- Q655 (掛壁式)**
三層置物架
330 x 130 x 570 mm
3,900
- Q1224**
雙層置物架
260 x 260 x 310 mm
3,300
- Q1225**
三層置物架
260 x 260 x 570 mm
3,900



- ST830**
單扁鐵方型架
255 x 155 x 50 mm
1,470
- ST831**
單扁鐵牆角架
165 x 165 x 50 mm
1,470
- ST822**
雙扁鐵方型架
320 x 170 x 90 mm
2,990
- ST823**
雙扁鐵牆角架
230 x 230 x 90 mm
2,990

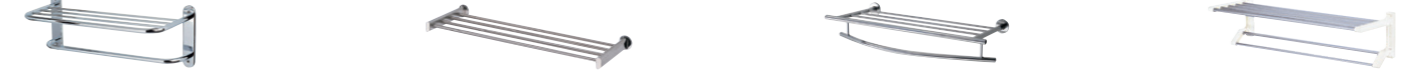

- Q855B**
置物毛巾架
660 x 240 x 240 mm
3,190
- Q856**
置物架
710 x 205 x 55 mm
2,390
- Q859**
置物毛巾架
715 x 230 x 125 mm
3,990
- Q871**
活動式置物毛巾架
640 x 245 x 165 mm
1,560
304 不鏽鋼 + 純白 ABS

電熱毛巾架

- TW012 (110V)**
TW012H (220V)
電熱毛巾架
530 x 140 x 870 mm
304 不鏽鋼
1.8m
TW012 33,700
TW012H 35,900



- TW010 (110V)**
TW010H (220V)
電熱毛巾架
530 x 105 x 680 mm
材質：304 不鏽鋼
電線：1.8m
TW010 29,800
TW010H 31,900



電熱毛巾架特色說明	
防黴抑菌	有效降低黴菌與異味產生，增加毛巾使用壽命
低溫加熱	表面溫度 45°C~55°C，不損壞織物，安全不燙手
省電	不鏽鋼材質導熱性強，散熱均勻，節能又省電
安全	外型與耐用性齊備，衛浴空間的時尚新擺設
注意事項	* 安裝位置，距離浴缸與淋浴區需至少間隔 0.6 米以上 * 為了避免幼兒誤觸，安裝本產品時，其本體最下緣距離地面至少需 600 毫米以上

無線遙控電動曬衣架 輕鬆曬衣晾被

- RC010 (110V)**
RC010H (220V) (訂)
品名 無線遙控電動曬衣架 - 基本款
功率 110V / 60Hz
附加功能 LED 照明 (13W)
定價 31,000



- RC012 (110V)**
RC012H (220V) (訂)
品名 無線遙控電動曬衣架 - 進階款
功率 110V / 60Hz
附加功能 LED 照明 (13W)、循環對流風扇 (9W)、UV 殺菌燈 (2W)
定價 36,000



	RC012 進階款	RC010 基本款
UV 殺菌燈	○	-
雙風循環對流扇	○	-
LED 溫和照明	○	
伸縮曬衣桿尺寸	1330 - 2290 mm	1100 - 1940 mm
防風掛勾	56 組	42 組
遙控升降範圍	大範圍 1200 mm	
耐重	最高 40 kg	
本體材質	高強度防鏽 6063 鋁合金	
安全停機保護	遇到障礙物自動停止	
建議安裝高度	至少 2.5 公尺以上	
清洗注意事項	請使用中性洗潔劑清洗產品	



■ 請勿使用小於 0.75mm² x 2C 的電線，以免因用電過載導致火災或觸電。
■ 本產品主要適用於陽台頂牆，不建議安裝於其他位置。

手搖式曬衣架

- CH001**
品名 手搖式曬衣架 - 單桿款
定價 9,990
- CH002**
品名 手搖式曬衣架 - 雙桿款
定價 11,690

	CH002 雙桿款	CH001 單桿款
伸縮曬衣桿尺寸	1650 - 2900 mm	
防風掛勾	1200 mm	
耐重	最高 30 kg	最高 15 kg
一體手搖器	不須切換手把，立即切換升降	
建議安裝高度	至少 2.5 公尺以上	
材質	鋼絲繩	不鏽鋼尼龍包塑，防鏽堅固耐用
	手搖器 萬向滑座 飾蓋	高強度鋁合金材質使用，材質輕且不易生鏽

請注意：本產品主要適用於陽台頂牆，不建議安裝於其他位置





B820CPG / BT820CPG

PVD 金臉盆龍頭 (單孔)

H=168, H1=117, L=130 mm
B820CPG (附彈跳排桿) 12,900
BT820CPG(無彈跳排桿) 12,400



B820C / BT820C

臉盆龍頭 (單孔)

H=168, H1=117, L=130 mm
B820C (附彈跳排桿) 11,900
BT820C(無彈跳排桿) 11,400



B840C / BT840C

臉盆龍頭 (單孔)

H=189, H1=136, L=113 mm
B840C (附彈跳排桿) 12,500
BT840C(無彈跳排桿) 12,000



B550C / BT550C

臉盆龍頭 (單孔)

H=188, H1=114, L=105 mm
B550C (附彈跳排桿) 11,300
BT550C(無彈跳排桿) 10,800



B810CG/BT810CG(香檳金)

單孔臉盆龍頭

H=161, H1=115, L=113 mm
B810CG (附彈跳排桿) 12,200
BT810CG(無彈跳排桿) 11,700



B810CR/BT810CR(亮紅)

單孔臉盆龍頭

H=161, H1=115, L=113 mm
B810CR (附彈跳排桿) 12,200
BT810CR(無彈跳排桿) 11,700



B810CW/BT810CW(亮白)

單孔臉盆龍頭

H=161, H1=115, L=113 mm
B810CW (附彈跳排桿) 11,200
BT810CW(無彈跳排桿) 10,700



B810CB/BT810CB(霧黑)

單孔臉盆龍頭

H=161, H1=115, L=113 mm
B810CB (附彈跳排桿) 11,200
BT810CB(無彈跳排桿) 10,700



S823CPG

PVD 金沐浴龍頭組

3 段式出水
13,900



S823C

沐浴龍頭組

3 段式出水 SH233
12,400

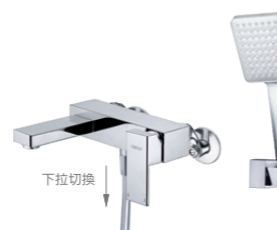

S843C

沐浴龍頭組

6 段式出水 SH560
15,700



S553C

沐浴龍頭組

3 段式出水 SH233
14,900



S813CG (香檳金)

沐浴龍頭組

3 段式出水 SH235GSN
13,200



S813CR (亮紅)

沐浴龍頭組

3 段式出水 SH235RSN
13,200



S813CW (亮白)

沐浴龍頭組

3 段式出水 SH235
12,200



S813CB (霧黑)

沐浴龍頭組

3 段式出水 SH235AB
12,200



B460C / BT460C 售完為止

臉盆龍頭 (單孔)

H=164, H1=79, L=135 mm
B460C (附彈跳排桿) 11,200
BT460C(無彈跳排桿) 10,700



B780C / BT780C

臉盆龍頭 (單孔)

H=155, H1=97, L=131 mm
B780C (附彈跳排桿) 8,900
BT780C(無彈跳排桿) 8,400



B730C / BT730C

臉盆龍頭 (單孔)

H=145, H1=86, L=109 mm
B730C (附彈跳排桿) 8,900
BT730C(無彈跳排桿) 8,400



B570C / BT570C

臉盆龍頭 (單孔)

H=160, H1=104, L=110 mm
B570C (附彈跳排桿) 8,200
BT570C(無彈跳排桿) 7,700



Micro Bubble 微米氣泡美容澡



S813C-MB

品名 微米氣泡沐浴龍頭組
蓮蓬頭 單段式出水 SH215W
定價 12,200
贈送 SIAA 抗菌鍍膜把手 900
備註 最佳微米氣泡效果，應搭配單段花灑，水壓建議為 2kgf/cm² 以上



加強吸收

深層潔淨

肌膚 SPA



B810C / BT810C

單孔臉盆龍頭

H=161, H1=115, L=113 mm
B810C (附彈跳排桿) 10,900
BT810C(無彈跳排桿) 10,400
SIAA 抗菌鍍膜把手(贈) 900



B1010S / BT1010S

304 不鏽鋼臉盆龍頭 (單孔)

H=175, H1=70, L=115 mm
B1010S (附彈跳排桿) 11,500
BT1010S(無彈跳排桿) 11,000



B1310S / BT1310S NEW

304 不鏽鋼臉盆龍頭 (單孔)

H=171, H1=103, L=141 mm
B1310S (附彈跳排桿) 8,900
BT1310S(無彈跳排桿) 8,400



S463C 售完為止

沐浴龍頭組

3 段式出水 SH233
12,200



S783C

沐浴龍頭組

3 段式出水 SH233
9,300



S733C

沐浴龍頭組

3 段式出水 SH233
9,300



S573C

沐浴龍頭組

3 段式出水 SH233
9,200



S813C

沐浴龍頭組

3 段式出水 SH235
11,200

SIAA 抗菌鍍膜把手(贈) 900



S1013S

304 不鏽鋼沐浴龍頭組

3 段式出水 SH233
16,900



B710CL / BT710CL 售完為止

無鉛臉盆龍頭 (單孔)

H=155, H1=100, L=110 mm
B710CL (附彈跳排桿) 特價 11,390
BT710CL(無彈跳排桿) 特價 10,890



馬桶

臉盆浴櫃

鏡櫃鏡子

浴室配件

龍頭組

沐浴蓮蓬頭

機能電器

廚房龍頭

浴缸

便斗/蹲便

無障礙

公共配件



B750C / BT750C
臉盆龍頭(單孔)
H=224, H1=205, L=137 mm
B750C (附彈跳排桿) **8,500**
BT750C(無彈跳排桿) **8,000**



B530CB / BT530CB (霧黑)
臉盆龍頭(單孔)
H=260, H1=178, L=153 mm
B530CB (附彈跳排桿) **8,300**
BT530CB(無彈跳排桿) **7,800**



B530CW / BT530CW (亮白)
臉盆龍頭(單孔)
H=260, H1=178, L=153 mm
B530CW (附彈跳排桿) **8,300**
BT530CW(無彈跳排桿) **7,800**



B530C / BT530C
臉盆龍頭(單孔)
H=260, H1=178, L=153 mm
B530C (附彈跳排桿) **7,900**
BT530C(無彈跳排桿) **7,400**



B390CB / BT390CB (霧黑)
臉盆龍頭(單孔)
H=144, H1=75, L=110 mm
B390CB (附彈跳排桿) **8,400**
BT390CB(無彈跳排桿) **7,900**



B390CW / BT390CW (亮白)
臉盆龍頭(單孔)
H=144, H1=75, L=110 mm
B390CW (附彈跳排桿) **8,400**
BT390CW(無彈跳排桿) **7,900**



B390C / BT390C
臉盆龍頭(單孔)
H=144, H1=75, L=110 mm
B390C (附彈跳排桿) **7,900**
BT390C(無彈跳排桿) **7,400**
SIAA 抗菌鍍膜把手-HS **900**



B1210SL / BT1210SL
304不鏽鋼臉盆龍頭(單孔)
H=158, H1=107, L=140 mm
B1210SL (附彈跳排桿) **8,900**
BT1210SL(無彈跳排桿) **8,400**



B210CL / BT210CL
無鉛臉盆龍頭(單孔)
H=157, H1=72, L=128 mm
B210CL (附提拉排桿) **11,900**
BT210CL(無提拉排桿) **11,400**



B520CB / BT520CB (霧黑)
臉盆龍頭(單孔)
H=232, H1=171, L=131 mm
B520CB (附彈跳排桿) **7,900**
BT520CB(無彈跳排桿) **7,400**



B520CW / BT520CW (亮白)
臉盆龍頭(單孔)
H=232, H1=171, L=131 mm
B520CW (附彈跳排桿) **7,900**
BT520CW(無彈跳排桿) **7,400**



B520C / BT520C
臉盆龍頭(單孔)
H=232, H1=171, L=131 mm
B520C (附彈跳排桿) **7,500**
BT520C(無彈跳排桿) **7,000**



S393CB (霧黑)
沐浴龍頭組
3 段式出水 SH235AB
10,200



S393CW (亮白)
沐浴龍頭組
3 段式出水 SH235
9,200



S393C
沐浴龍頭組
3 段式出水 SH235
8,500
SIAA 抗菌鍍膜把手-HS **900**



B450CL / BT450CL
無鉛臉盆龍頭(單孔)
H=145, H1=90, L=105 mm
B450CL (附彈跳排桿) **11,900**
BT450CL(無彈跳排桿) **11,400**



B224C / BT224C
臉盆龍頭(單孔)
H=152, H1=48, L=134 mm
B224C (附提拉排桿) **9,300**
BT224C(無提拉排桿) **8,800**



S523CB (霧黑)
沐浴龍頭組
3 段式出水 SH233B
9,900



S523CW (亮白)
沐浴龍頭組
3 段式出水 SH233W
9,900



S523C
沐浴龍頭組
3 段式出水 SH233
8,300



B560C / BT560C
臉盆龍頭(單孔)
H=135, H1=60, L=115 mm
B560C (附彈跳排桿) **7,500**
BT560C(無彈跳排桿) **7,000**



B720CL / BT720CL
無鉛臉盆龍頭(單孔)
H=120, H1=56(52), L=80 mm
B720CL (附提拉排桿) **10,300**
BT720CL(無提拉排桿) **9,800**



B700C / BT700C
臉盆龍頭(單孔)
H=160, H1=94, L=103 mm
B700C(附彈跳排桿) **7,000**
BT700C(無彈跳排桿) **6,500**



B166C / BT166C
兩用蓮蓬頭(單孔)
H=112, H1=42, L=117 mm
B166C (附彈跳排桿) **10,900**
BT166C(無彈跳排桿) **10,400**



B350C / BT350C
臉盆龍頭(單孔)
H=144, H1=60, L=114 mm
B350C (附彈跳排桿) **7,200**
BT350C(無彈跳排桿) **6,700**



S353C
沐浴龍頭組
3 段式出水 SH233
8,600



B196CL / BT196CL
伸縮式臉盆龍頭
H=195, H1=106, L=140 mm
B196CL (附彈跳排桿) **8,900**
BT196CL(無彈跳排桿) **8,400**



B196CB / BT196CBNEW
伸縮式臉盆龍頭(霧黑)
H=195, H1=106, L=140 mm
B196CB (附彈跳排桿) **9,300**
BT196CB(無彈跳排桿) **8,800**



S563C
沐浴龍頭組
3 段式出水 SH233
8,200



S723C
沐浴龍頭組
單段式出水 S723C-SH
7,900



S703C
沐浴龍頭組
單段式出水 SH211T
8,200



WF320A / WF320-1
沐浴除氯器 / 濾芯
100 x 67 x 160 mm
WF320A ~~4,000~~ 限量特價 **3,600**
WF320-1 ~~3,400~~ 限量特價 **3,060**
備註: 水源要求: 自來水

限量特惠

安裝示意圖

機能龍頭



伸縮式臉盆龍頭



伸縮式臉盆龍頭(霧黑)

H=195, H1=106, L=140 mm
B196CB (附彈跳排桿) **9,300**
BT196CB(無彈跳排桿) **8,800**

馬桶

臉盆浴櫃

鏡櫃鏡子

浴室配件

龍頭組

沐浴蓮蓬頭

機能電器

廚房龍頭

浴缸

便斗/蹲便

無障礙

公共配件



B760C / BT760C

臉盆龍頭 (單孔)
H=158, H1=94, L=113 mm

B760C (附彈跳排桿) **7,600**
BT760C(無彈跳排桿) **7,100**



B260C / BT260C

臉盆龍頭 (單孔)
H=110, H1=70, L=110 mm

B260C (附提拉排桿) **7,200**
BT260C(無提拉排桿) **6,700**



B200C / BT200C / B202C

臉盆龍頭 (單孔/雙孔)
單孔 H=125, H1=76, L=103 mm
雙孔 H=115, H1=66, L=101 mm

B200C (附彈跳排桿) **6,500**
BT200C(無彈跳排桿) **6,000**
B202C (提拉雙孔) **7,700**



B380C / BT380C / B382C

臉盆龍頭 (單孔/雙孔)
H=118, H1=61, L=101 mm

B380C (附提拉排桿) **6,200**
BT380C(無提拉排桿) **5,700**
B382C (雙孔) **7,400**



S763CS1

沐浴龍頭組
3 段式出水 SH233

8,500



S361CS1

沐浴龍頭組
3 段式出水 SH233

7,800



S203CS1

沐浴龍頭組
3 段式出水 SH233

7,300



S383CS1

沐浴龍頭組
3 段式出水 SH233

7,200



S763C

沐浴龍頭組
單段式出水 SH211T

8,200



S361C

沐浴龍頭組
單段式出水 SH211WT

7,200



S203C

沐浴龍頭組
單段式出水 SH211T

7,000



S383C

沐浴龍頭組
單段式出水 SH211T

6,900



B420C / BT420C 售完為止

臉盆龍頭 (單孔)
H=198, H1=105, L=109 mm
B420C (附彈跳排桿) **9,600 6,900**
BT420C(無彈跳排桿) **9,000 6,400**



B740C / BT740C 售完為止

臉盆龍頭 (單孔)
H=135, H1=108, L=105 mm
B740C (附彈跳排桿) **8,800 7,200**
BT740C(無彈跳排桿) **8,200 6,700**



S453C 售完為止

沐浴龍頭組
3 段式出水
14,700 特價 11,900



S431C 售完為止

沐浴龍頭組
單段式出水
7,200 特價 5,900



O₃ SANITIZER 臭氧抗菌

除臭力

抗菌率
達99%

A600OZ

品名 外掛式臭氧機 - 龍頭用
尺寸 W130xD130xH55mm
電源 110V/220V 共用
適用水溫 5°C~30°C
定價 **9,990 特價 8,990**
定可配 A717/A723/A732 感應龍頭



全配: 含排水部 (彈跳排桿、P 彎、三角凡而)
簡配: 無排水部



A717 / A717DC

品名 加高單冷水感應龍頭
尺寸 H=340, H1=291, L=124 mm
AC 電源 110V/220V 共用
DC 電源 3 號鹼性電池 1.5V*4 顆
水壓範圍 1-6kgf/cm²
定價 A717全配: **19,900**
A717DC全配: **21,900**
省水標章 A717/A717DC



A731L / A731LDC

品名 無鉛加高單冷水感應龍頭
尺寸 H=315, H1=225, L=148 mm
AC 電源 110V/220V 共用
DC 電源 3 號鹼性電池 1.5V*4 顆
水壓範圍 0.5-6kgf/cm²
定價 A731L全配: **18,800**
A731LDC全配: **21,900**
省水標章 A731L/A731LDC



A730L / A730LDC

品名 無鉛單冷水感應龍頭
尺寸 H=235, H1=145, L=148 mm
AC 電源 110V/220V 共用
DC 電源 3 號鹼性電池 1.5V*4 顆
水壓範圍 0.5-6kgf/cm²
定價 A730L全配: **18,300**
A730LDC全配: **17,300**
省水標章 A730L/A730LDC

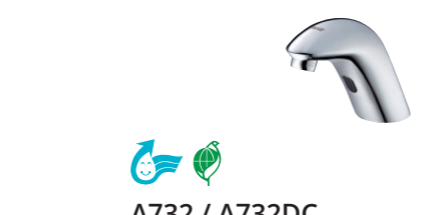

A732 / A732DC

品名 單冷水感應龍頭
尺寸 H=113, H1=76, L=105 mm
AC 電源 110V/220V 共用
DC 電源 3 號鹼性電池 1.5V*4 顆
水壓範圍 0.6-6kgf/cm²
定價 A732全配: **16,900**
A732DC全配: **16,900**
省水標章 A732/A732DC



A723 / A723DC

品名 單冷水感應龍頭
尺寸 H=125, H1=104, L=97 mm
AC 電源 110V/220V 共用
DC 電源 3 號鹼性電池 1.5V*4 顆
水壓範圍 0.5-5kgf/cm²
定價 A723全配: **14,900**
A723DC全配: **15,900**
省水標章 A723/A723DC



A736L / A736LDC

品名 無鉛單冷水感應龍頭
尺寸 L=179 mm
AC 電源 110V/220V 共用
DC 電源 3 號鹼性電池 1.5V*4 顆
水壓範圍 0.5-6kgf/cm²
定價 A736L全配: **18,300**
A736LDC全配: **17,300**
省水標章 A736L/A736LDC



冷熱水調節鈕



A722A / A722ADC

品名 冷熱水感應龍頭
尺寸 H=185, H1=100, L=116 mm
AC 電源 110V/220V 共用
DC 電源 3 號鹼性電池 1.5V*4 顆
水壓範圍 1-6kgf/cm²
定價 全配: **23,500**
簡配: **22,500**
省水標章 A722A/A722ADC



A721A / A721ADC

品名 單冷水感應龍頭
尺寸 H=178, H1=93, L=111 mm
AC 電源 110V/220V 共用
DC 電源 3 號鹼性電池 1.5V*4 顆
水壓範圍 1-6kgf/cm²
定價 全配: **17,900**
簡配: **16,900**
省水標章 A721A/A721ADC



A734L / A734LDC

品名 無鉛單冷水感應龍頭
尺寸 H=135, H1=76, L=123 mm
AC 電源 110V/220V 共用
DC 電源 3 號鹼性電池 1.5V*4 顆
水壓範圍 0.5-6kgf/cm²
定價 全配: **17,900**
簡配: **16,900**
省水標章 A734L/A734LDC

可旋轉
出水嘴



B223C / BT223C

加高臉盆龍頭(單孔)
H=350, H1=225, L=200 mm
B223C(附彈跳排桿) **13,900**
BT223C(無彈跳排桿) **13,400**
可旋轉出水嘴

普級省水 瑞士 NEOPERL 防濺起泡器 彈跳排桿 中冷閥芯

可旋轉
出水嘴



B531C / BT531C

加高臉盆龍頭(單孔)
H=366, H1=259, L=234 mm
B531C(附彈跳排桿) **9,300**
BT531C(無彈跳排桿) **8,800**

普級省水 瑞士 NEOPERL 防濺起泡器 彈跳排桿

可旋轉
出水嘴



B521C / BT521C

加高臉盆龍頭(單孔)
H=321, H1=260, L=200 mm
B521C(附彈跳排桿) **9,300**
BT521C(無彈跳排桿) **8,800**

普級省水 瑞士 NEOPERL 防濺起泡器 彈跳排桿



B061CGT(全配) 6,490
BT061CUT 5,990
陶瓷芯加高立柱
H/H1/L=319/274/110mm

SIAA
ROZON
BY ROZON
抗菌把手



B027CS(霧狀出水) 1,480
B027C 1,180
陶瓷芯立柱



B060CGT(全配) 4,590
BT060CUT 4,090
陶瓷芯立柱
H/H1/L=140/95/110mm

SIAA
ROZON
BY ROZON
抗菌把手



W027CS(霧狀出水) 1,190
W027C 890
陶瓷芯壁栓 1/2"



B101CN 1,690
陶瓷芯立柱

SIAA
ROZON
BY ROZON
抗菌把手



WP027C 1,000
陶瓷芯皮管壁栓 1/2"



B104C 1,590
陶瓷芯立柱

SIAA
ROZON
BY ROZON
抗菌把手



WL027CS(霧狀出水) 2,390
WL027C 2,090
陶瓷芯壁栓, 出水嘴可轉動 1/2"



B701C / BT701C

加高臉盆龍頭(單孔)
H=257, H1=168, L=155 mm
B701C(附彈跳排桿) **11,900**
BT701C(無彈跳排桿) **11,400**

瑞士 NEOPERL 防濺起泡器 彈跳排桿 中冷閥芯



B211CL / BT211CL

無鉛加高臉盆龍頭(單孔)
H=330, H1=249, L=203 mm
B211CL(附彈跳排桿) **13,900**
BT211CL(無彈跳排桿) **13,400**

普級省水 LF 無鉛認證 防噴濺起水器 彈跳排桿



B211C / BT211C

加高臉盆龍頭(單孔)
H=330, H1=249, L=203 mm
B211C(附彈跳排桿) **10,900**
BT211C(無彈跳排桿) **10,400**

防噴濺起水器 彈跳排桿 中冷閥芯



WP038C(洗衣機適用) 1,900
陶瓷芯皮管壁栓 1/2"



B118C-D 雙立柱(全配) 6,840
B118C-S 單立柱(全配) 4,250
B118C 加長立柱 1,920
陶瓷芯立柱



B115C-D 雙立柱(全配) 6,330
B115C-S 單立柱(全配) 4,230
B115C 立柱 1,700
陶瓷芯立柱



W025 1,040
單把掛鎖共用壁栓(無附鎖頭) 1/2"

腳踏自動龍頭組

減少接觸 為您著想

一踏即出水, 減少手
部接觸交叉感染風險

■ 適用冷水龍頭, 不需修改任何安裝尺寸, 直接加裝

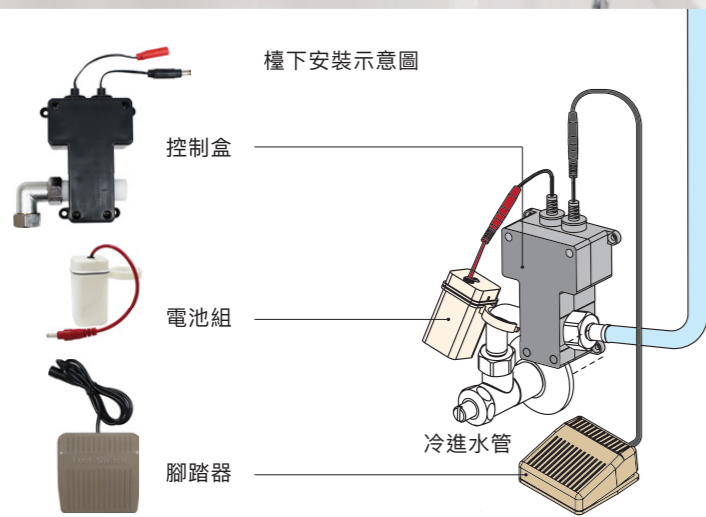

AT737DC 腳踏自動龍頭組		定價 6,900
控制盒尺寸	W95 x D110 x H47 mm	
腳踏器尺寸	W80 x D82 x H39 mm	
電源	DC 3 號鹼性電池 1.5*4	
消耗電力	待機 2.8W / 啟動 9W	
出水量	5L/min 以上 1kgf/cm ²	
腳踏出水時間	約 1 秒	
	腳踏 1 次放開: 出水 1 分鐘後自動關水, 過程中再踏一次亦會關水。	
	腳踏著不放: 會持續出水, 放開即關水。	
延遲出水時間	約 1 秒	
適用水壓 / 水溫	0.5~5kgf/cm ² , 5~65 °C	
進水管徑	PF 1/2	

* 本產品目前僅適用於單冷龍頭啟閉 ON-OFF。

冷水龍頭

全配: 系指含龍頭本體、進水軟管、角閥、P 彎及排桿組

SIAA
ROZON
BY ROZON
抗菌把手



B027CS(霧狀出水) 1,480
B027C 1,180
陶瓷芯立柱

SIAA
ROZON
BY ROZON
抗菌把手



W027CS(霧狀出水) 1,190
W027C 890
陶瓷芯壁栓 1/2"

SIAA
ROZON
BY ROZON
抗菌把手



WP027C 1,000
陶瓷芯皮管壁栓 1/2"

SIAA
ROZON
BY ROZON
抗菌把手



WL027CS(霧狀出水) 2,390
WL027C 2,090
陶瓷芯壁栓, 出水嘴可轉動 1/2"

加長
立柱



B118C-D 雙立柱(全配) 6,840
B118C-S 單立柱(全配) 4,250
B118C 加長立柱 1,920
陶瓷芯立柱



B115C-D 雙立柱(全配) 6,330
B115C-S 單立柱(全配) 4,230
B115C 立柱 1,700
陶瓷芯立柱



W025 1,040
單把掛鎖共用壁栓(無附鎖頭) 1/2"

日本
整流器



B053 售完為止 3,090
省水立柱

日本
整流器



W053 1,690
壁栓 1/2"



W055(洗衣機適用) 2,590
壁栓 1/2"



B051 立柱(全配) 5,990
自閉栓

瑞士 NEOPERL
防濺起泡器



B056CN 3,290
自閉立柱

瑞士 NEOPERL
防濺起泡器



B054CN 3,690
自閉立柱

瑞士 NEOPERL
防濺起泡器



W054CN 壁栓 3,290
自閉栓 1/2"



B052 壁栓 2,990
自閉栓 1/2"



B021CS(霧狀出水) 1,560
B021C 1,260
陶瓷芯立柱



W021CS(霧狀出水) 1,360
W021C 1,060
陶瓷芯壁栓 1/2"



WL021CS(霧狀出水) 2,560
WL021C 2,260
陶瓷芯壁栓 1/2"(出水嘴可轉動)

馬桶

臉盆浴櫃

鏡櫃鏡子

浴室配件

龍頭組

沐浴蓮蓬頭

機能電器

廚房龍頭

浴缸

便斗/蹲便

無障礙

公共配件

控溫沐浴龍頭

水質含石灰質及溫泉區 不適用控溫龍頭，適用水壓 1kgf/cm² 以上

滑桿配件自由配



S808C
WG121 - SH235 - BF437T

S808CB
WG121B - SH235AB - BF437TB

品名 控溫置物沐浴龍頭組
蓮蓬頭 搭配其他滑桿與蓮蓬頭請參閱 P44-45
備註 有下出水，進出水中心安裝距離150±10mm
組合價 **23,070** (主體含滑桿+蓮蓬頭+軟管)
定價 **16,900** (僅主體)

品名 控溫烤漆置物沐浴龍頭組 (霧黑)
蓮蓬頭 搭配其他滑桿與蓮蓬頭請參閱 P44-45
備註 有下出水，進出水中心安裝距離150±10mm
組合價 **25,670** (主體含滑桿+蓮蓬頭+軟管)
定價 **17,900** (僅主體)

VERNET 法國閥芯 置物平台 防纏軟管

VERNET 法國閥芯 置物平台 防纏軟管

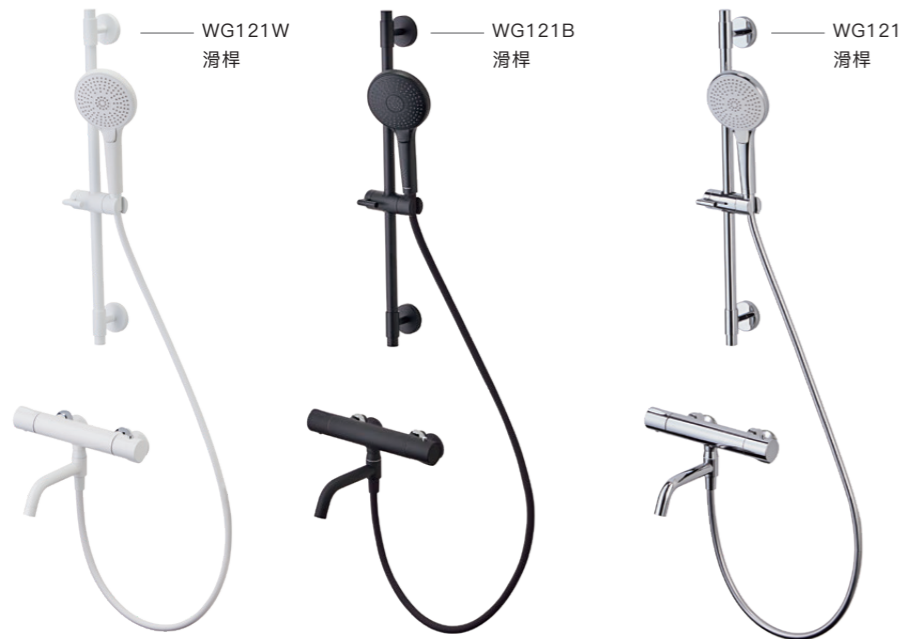

TS620W-WG121W (亮白)

TS620B-WG121B (霧黑)

TS620T-WG121 (鉻)

品名 控溫烤漆沐浴龍頭組
蓮蓬頭 3 段式出水 SH233W
組合價 **20,580**(沐浴龍頭組含滑桿)
定價 **15,990**(沐浴龍頭組)

品名 控溫烤漆沐浴龍頭組
蓮蓬頭 3 段式出水 SH233B
組合價 **20,580**(沐浴龍頭組含滑桿)
定價 **15,990**(沐浴龍頭組)

品名 控溫沐浴龍頭組
蓮蓬頭 3 段式出水 SH233
組合價 **17,380**(沐浴龍頭組含滑桿)
定價 **13,990**(沐浴龍頭組)

上圖為搭配滑桿示意圖，TS620 系列沐浴龍頭組含龍頭主體、蓮蓬頭、軟管與固定掛座。

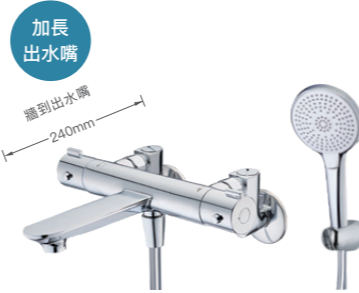

TS622

品名 控溫沐浴龍頭組
蓮蓬頭 3 段式出水 SH233
定價 **22,900**
備註 快拆濾網，阻擋水垢雜質進入閥芯

NEOPERL 省水起泡頭 VERNET 法國閥芯 快拆濾網 防纏軟管

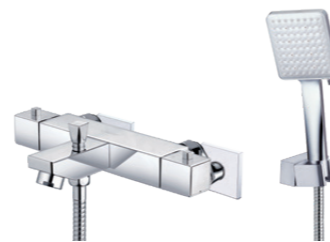

TS619

品名 控溫沐浴龍頭組
蓮蓬頭 6 段式出水 SH560
定價 **16,900**

瑞士 NEOPERL 防濺起泡器 防纏軟管 手持蓮蓬頭



TS618

品名 控溫沐浴龍頭組
蓮蓬頭 3 段式出水 SH233
定價 **13,900**

NEOPERL 省水起泡頭 防纏軟管



TS617

品名 控溫沐浴龍頭組
蓮蓬頭 3 段式出水 SH233
定價 **11,900**

NEOPERL 省水起泡頭 防纏軟管

THERMO SHOWER 控溫沐浴蓮蓬頭組

適裝建議：冷熱水進水口中心離地≥ 800mm / 間距 150±10mm，地下水或硬水地區，會影響控溫閥芯壽命，建議水壓≥ 1kgf/cm²



Q811

品名 皂液式壁掛按壓給皂機
尺寸 60 x 77 x 210 mm
定價 **890**



S788CW (霧白)

品名 控溫置物沐浴蓮蓬頭組
蓮蓬頭 3 段式出水 SH233W
H1 尺寸 138mm
頂噴花灑 直徑 256mm
定價 **31,900**



S788CB (霧黑)

品名 控溫置物沐浴蓮蓬頭組
蓮蓬頭 3 段式出水 SH233B
H1 尺寸 138mm
頂噴花灑 直徑 256mm
定價 **31,900**



S788C (鉻)

品名 控溫置物沐浴蓮蓬頭組
蓮蓬頭 3 段式出水 SH233
H1 尺寸 138mm
頂噴花灑 直徑 260x200mm
定價 **27,900**

沐浴蓮蓬頭組



S1018SB (霧黑) / S1018S

品名 不鏽鋼沐浴蓮蓬頭組
蓮蓬頭 3 段式出水
H1 尺寸 150mm
頂噴花灑 直徑 230mm
備註 主體材質：304 不鏽鋼
定價 **26,300**(霧黑) / **23,600**

S598C

品名 沐浴蓮蓬頭組
蓮蓬頭 單段式出 S483C-A28
H1 尺寸 216mm
頂噴花灑 200x200mm
定價 **27,900**

S328C 售完為止

品名 兩絲沐浴蓮蓬頭組
蓮蓬頭 單段式出水 S328C-A33
H1 尺寸 111mm
頂噴花灑 直徑 200mm
適用水壓：1~5kgf/cm²
定價 **26,300**

S608C

品名 沐浴蓮蓬頭組
蓮蓬頭 單段式出 S608C-A33
H1 尺寸 173mm
頂噴花灑 256x192mm
定價 **25,300**

S578C

品名 沐浴蓮蓬頭組
蓮蓬頭 3 段式出水 SH233
H1 尺寸 138mm
頂噴花灑 直徑 226mm
定價 **22,900**

適裝建議：冷熱水進水口中心離地≥ 800mm / 間距 150±60mm，地下水或硬水地區，會影響控溫閥芯壽命，建議水壓≥ 1kgf/cm²

馬桶

臉盆浴櫃

鏡櫃鏡子

浴室配件

龍頭組

沐浴蓮蓬頭

機能電器

廚房龍頭

浴缸

便斗/蹲便

無障礙

公共配件

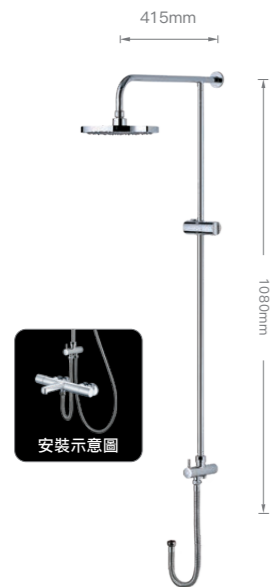

BS121

品名	加裝型花灑組
H1尺寸	148mm
頂噴花灑	直徑 200mm
可搭配	適用凱撒沐浴龍頭 G1 ½ 接口
備註	適用 TS619/618/617
定價	12,200



BS118

品名	加裝型花灑組
H1尺寸	139mm
頂噴花灑	直徑 256mm
可搭配	適用凱撒沐浴龍頭 G1 ½ 接口
備註	-
定價	12,200



BS126

品名	加裝型花灑組附 ABS 置物平台
H1尺寸	138mm
頂噴花灑	直徑 226mm
可搭配	適用凱撒沐浴龍頭 G1 ½ 接口
備註	平台尺寸：500x112mm
定價	11,800



WG121R / B / W (紅/霧黑/霧白) / WG121(鉻) WG119 WG103 WG105

品名	滑桿	滑桿	滑桿	滑桿
尺寸	H655/Ø22 mm	H720/Ø22 mm	H800/Ø25 mm	H685/Ø25 mm
管徑	H655/Ø22 mm	H720/Ø22 mm	H800/Ø25 mm	H685/Ø25 mm
材質	304 不鏽鋼主體	304 不鏽鋼主體	304 不鏽鋼主體	304 不鏽鋼主體
定價	WG121R (紅) 5,290 WG121B / WG121W 4,590 WG121 3,390	2,900	2,500	2,500

滑桿適用塑膠 / 金屬軟管及 Q110 掛座、皂盤可上下移動



SH215MG

品名	綠色微米氣泡蓮蓬頭
出水面	85 X 85 mm
備註	單段式，為達最佳效果，水壓建議為 2kgf/cm ² 以上
定價	3,390



SH235AB / SH235

品名	蓮蓬頭
出水面	120 X 120 mm
備註	3 段式按壓切換
定價	1,790 / 1,390



SH233W NEW / SH233B / SH233

品名	黑 / 白 / 鉻色蓮蓬頭
出水面	120 X 120 mm
備註	3 段式按壓切換
定價	1,680 / 1,680 / 1,290



SH217-1
PP纖維棉濾芯(3入組)
1,360



SH217W NEW

品名	淨水過濾蓮蓬頭
出水面	100 X 100 mm
備註	內含5微米PP纖維棉濾芯*1 亞硫酸鈣球*1組
定價	1,690



SH560

品名	蓮蓬頭
出水面	110 X 100 mm
備註	6 段式按壓切換
定價	1,390



SH351

品名	蓮蓬頭
出水面	86 X 86 mm
備註	5 段式撥動切換 含暫止水功能
定價	1,280



SH334

品名	加壓蓮蓬頭
出水面	101 X 101 mm
備註	3 段式撥動切換
定價	1,180



SH211T

品名	蓮蓬頭
出水面	90 X 90 mm
備註	單段式
定價	820



BS310CWT

品名	不鏽鋼沖洗器
尺寸	軟管 1200mm
材質	304 不鏽鋼, ABS 掛座
備註	附三通
定價	2,030



Q106

品名	滑桿加裝型置物架
尺寸	350 X 120 X 90 mm
材質	ABS
備註	適用 Ø19~25 mm 滑桿, 承重 5kg
定價	1,490



BF513 / BF513B

品名	蓮蓬頭掛座 (鉻 / 烤黑)
尺寸	-
備註	可調角度
定價	690



BF511 售完為止

品名	蓮蓬頭掛座
尺寸	-
備註	-
定價	390



Q110

品名	滑桿加裝型皂盤 (ABS)
尺寸	125 X 138 X 31 mm
備註	適用 Ø22/25 mm 滑桿 & 淋浴桿
定價	690



WG106

品名	滑桿
尺寸	H730/Ø25 mm
材質	304 不鏽鋼主體
定價	2,400
特價	2,090



BF437T / BF437TW / BF437TB

品名	銀質花灑軟管 / 純白 / 霧黑花灑軟管
尺寸	長度 1.5m, 管徑 16mm
材質	PVC 軟管, 銅合金接頭
定價	1,390



BF437S

品名	大流量花灑軟管
尺寸	長度 1.5m, 管徑 16mm
材質	304 不鏽鋼軟管, 銅合金接頭
定價	990



BF437V

品名	帶真空破除器花灑軟管
尺寸	長度 1.5m, 管徑 14mm
材質	304 不鏽鋼軟管, ABS 接頭
定價	1,090



最後特價

馬桶
臉盆浴櫃
鏡櫃鏡子
浴室配件
龍頭組
沐浴蓮蓬頭
機能電器
廚房龍頭
浴缸
便斗/蹲便
無障礙
公共配件

Superdry 浴室暖風乾燥機 超乾爽衛浴空間



雙馬達
冷熱切換

DF120 線控 (110V) / DF120H 線控 (220V)

品名 浴室暖風乾燥機
定價 31,900
建議零售價 15,950

DF220 遙控 (110V) / DF220H 遙控 (220V)

品名 浴室暖風乾燥機
定價 31,900
建議零售價 15,950

電壓 AC 110V/220V 60Hz 配專用迴路
功率 1230W
(不含外接照明)
面板尺寸 488 x 368 mm
安裝尺寸 415 x 295 mm · 高度 200 mm 以上
控制盒尺寸 123.5 x 120 x 18 mm
安培數 11.2A (110V) / 5.6A (220V)
排風口徑 4" (100mm)
適用坪數 1.5~2 坪



線控型



遙控型



高功率
速暖機種

DF140EV 線控 (110V) / DF140HEV 線控 (220V) DF240EV 遙控 (110V) / DF240HEV 遙控 (220V)

品名 浴室暖風乾燥機 (電動逆止閥門)
定價 28,900
建議零售價 14,450

DF140 線控 (110V) / DF140H 線控 (220V) DF240 遙控 (110V) / DF240H 遙控 (220V)

品名 浴室暖風乾燥機
定價 25,900
建議零售價 12,950

電壓 AC 110V/220V 60Hz 配專用迴路
功率 1350W (110V) / 2000W (220V)
(不含外接照明)
面板尺寸 362 x 362 mm
安裝尺寸 310 x 310 mm · 高度 200mm 以上
控制盒尺寸 123.5 x 120 x 18 mm
安培數 12.3A (110V) / 9.1A (220V)
排風口徑 4" (100mm)
適用坪數 1.5~2 坪



線控型



遙控型



電動
逆止閥門

DF150 線控 (110V) / DF150H 線控 (220V)

品名 浴室暖風乾燥機
定價 26,000
建議零售價 13,000

DF250 遙控 (110V) / DF250H 遙控 (220V)

品名 浴室暖風乾燥機
定價 26,000
建議零售價 13,000

電壓 AC 110V/220V 60Hz 配專用迴路
功率 1500W (110V) / 2000W (220V)
(不含外接照明)
面板尺寸 350 x 350 mm
安裝尺寸 300 x 300 mm 高度 200 mm 以上
控制盒尺寸 125 x 125 x 18.5 mm
安培數 13.7A (110V) / 9.1A (220V)
排風口徑 4" (100mm)
適用坪數 1.5~2 坪



線控型



遙控型



換氣扇大小
簡易換裝

直流變頻
VFD

DF260VFD 遙控 (110V / 220V 共用)

品名 直流變頻浴室暖風乾燥機
定價 26,900
建議零售價 13,450

DF260 遙控 (110V) / DF260H 遙控 (220V)

品名 浴室暖風乾燥機
定價 24,900
建議零售價 12,450

電壓 AC 110V/220V 60Hz
功率 520W (110V) / 500W (220V)
(不含外接照明)
面板尺寸 250 x 250 mm
安裝尺寸 210 x 210 mm · 高度 160 mm 以上
安培數 4.7A (110V) / 2.3A (220V)
排風口徑 4" (100mm)
適用坪數 1 坪
選購 DF270-WH 304 窗型安裝外殼 7,900



遙控型

換氣扇 空氣品質更穩定



電動
逆止閥門

D610 (110V) / D610H (220V)

品名 換氣扇
定價 9,600
建議零售價 4,800

電壓 AC 110V/220V 60Hz
功率 28W
(110V 與 220V 同)
面板尺寸 275 x 275 mm
安裝尺寸 210 x 210 mm
安培數 0.25A (110V)
0.13A (220V)
排風口徑 4" (100mm) / 側排
風量 160m³/hr
噪音 54.9db(A)
本體材質 ABS 防火材質基座
適用坪數 2 坪



D605 (110V)

品名 換氣扇
定價 4,290
建議零售價 2,150

電壓 AC 110V 60Hz
功率 24W
產品尺寸 216 x 265 x 112 mm
安培數 0.21A (110V)
排風口徑 3.5" (82mm) / 窗型
風量 110m³/hr
噪音 55.5db(A)
本體材質 ABS
適用坪數 1 坪



D608 (110V) / D608H (220V)

品名 靜音換氣扇
定價 10,900
建議零售價 5,450

電壓 AC 110V/220V 60Hz
功率 24W
(110V 與 220V 同)
面板尺寸 290 x 290 mm
安裝尺寸 240 x 240 mm
安培數 0.22A (110V)
0.11A (220V)
排風口徑 4" (100mm) / 側排
風量 210m³/hr
噪音 39db(A)
本體材質 鍍鋅鋁板金屬基座
適用坪數 2 坪

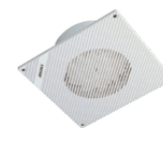

D604 (110V)

品名 換氣扇
定價 2,290
建議零售價 1,150

電壓 AC 110V 60Hz
功率 15W
面板尺寸 240 x 240 mm
安裝尺寸 210 x 210 x 100 mm
安培數 0.13A (110V)
排風口徑 4" (100mm) / 直排
風量 110m³/hr
噪音 56.1db(A)
本體材質 ABS
適用坪數 1 坪



D609 (110V) / D609H (220V)

品名 靜音換氣扇
定價 4,600
建議零售價 2,300

電壓 AC 110V/220V 60Hz
功率 20W
(110V 與 220V 同)
面板尺寸 245 x 245 mm
安裝尺寸 210 x 210 mm
安培數 0.20A (110V)
0.11A (220V)
排風口徑 4" (100mm) / 側排
風量 170m³/hr
噪音 37db(A)
本體材質 ABS 防火材質基座
適用坪數 1.5 坪



D602 (110V) / D602H (220V)

品名 換氣扇
定價 2,190
建議零售價 1,100

電壓 AC 110V/220V 60Hz
功率 22W (110V) / 16W (220V)
面板尺寸 246 x 246 mm
安裝尺寸 210 x 210 x 160 mm
安培數 0.2A (110V) / 0.07A (220V)
排風口徑 4" (100mm) / 側排
風量 110m³/hr
噪音 55.1db(A)
本體材質 PP
適用坪數 1 坪

* 噪音值為於實驗室中檢測數值，實際因現場空間、風管長短、口徑大小而有所不同。

馬桶

臉盆浴櫃

鏡櫃鏡子

浴室配件

龍頭組

沐浴蓮蓬頭

機能電器

廚房龍頭

浴缸

便斗/蹲便

無障礙

公共配件

感應烘手機

UVC
紫外線殺菌

HNP
抑菌濾網



HNP
抑菌濾網



A801HT (110V) / A801H (220V)

品名 壁掛式冷熱風感應烘手機
定價 132,990
建議零售價 66,500

電壓 AC 110V / 220V 訂貨生產
功率 1650W (110V 與 220V 同)
尺寸 W300 x D218 x H685 mm
感應方式 紅外線感應
馬達轉速 18500 rpm
超溫保護 超過 80°C 自動斷電
運轉保護 連續使用 25 秒自動斷電
材質 ABS 阻燃材質
安裝方式 壁掛

A804 (110V) / A804H (220V)

品名 冷熱風感應烘手機
定價 17,900
建議零售價 8,950

電壓 AC 110V / 220V 訂貨生產
功率 1400W (110V 與 220V 同)
尺寸 W265 x D180 x H485 mm
感應方式 紅外線感應
馬達轉速 22000 rpm
超溫保護 超過 80°C 自動斷電
運轉保護 連續使用 40 秒自動斷電
材質 ABS 阻燃材質
安裝方式 壁掛

內置
濾網



IP24
防水防塵



最後
特價



A802 (110V) / A802H (220V)

品名 感應烘手機
定價 14,900
建議零售價 7,450

電壓 AC 110V / 220V
功率 1150W (110V 與 220V 同)
尺寸 W161 x D153 x H281 mm
感應方式 紅外線感應
馬達轉速 18000 rpm
超溫保護 超過 80°C 自動斷電
運轉保護 連續使用 45 秒自動斷電
材質 不鏽鋼
安裝方式 壁掛

A806 (110V) / A806H (220V)

品名 感應烘手機
定價 16,900
建議零售價 8,450

電壓 AC 110V / 220V
功率 1350W (110V 與 220V 同)
尺寸 W260 x D156 x H188 mm
感應方式 紅外線感應
馬達轉速 25500 rpm
超溫保護 超過 145°C 自動斷電
運轉保護 連續使用 30 秒自動斷電
材質 ABS 阻燃材質
安裝方式 壁掛

A617 (110V) 售完為止

品名 感應烘手機
特價 9,900
建議零售價 4,950

電壓 AC 110V
功率 1500W
尺寸 W266 x D180 x H230 mm
感應方式 紅外線感應
馬達轉速 3250 rpm
超溫保護 超過 80°C 自動斷電
運轉保護 連續使用 120 秒自動斷電
材質 鋁合金外殼
安裝方式 壁掛

電漿滅菌廚房龍頭



30秒滅菌

抗菌率達 99.9%

SGS測試，有效去除金黃色葡萄球菌大腸桿菌、腸道沙門氏菌、綠膿桿菌，60秒抑制腸病毒71型96.7%



抑制病毒
親膚不傷手



加速分解
水溶性農藥



去除異味
清潔好幫手



觸控感應
開起切換



KP1055SA NEW

品名 電漿滅菌無鉛立式伸縮廚房龍頭
尺寸 H=311, H1=280, L=220 mm
電壓 AC100 - 240V
適用水壓 1.5-5kgf/cm²
主體材質 304 不鏽鋼
定價 32,900
建議零售價 16,450

電漿滅菌 普級省水 LF 無鉛認證 瑞士 NEOPERL 防濺起泡器 西班牙 SEDAL 進口閥芯 伸縮龍頭



KP1045SA NEW

品名 電漿滅菌無鉛立式廚房龍頭
尺寸 H=311, H1=280, L=220 mm
電壓 AC100 - 240V
適用水壓 1.5-5kgf/cm²
主體材質 304 不鏽鋼
定價 27,900
建議零售價 13,950

電漿滅菌 普級省水 LF 無鉛認證 瑞士 NEOPERL 防濺起泡器 西班牙 SEDAL 進口閥芯

馬桶

臉盆浴櫃

鏡櫃鏡子

浴室配件

龍頭組

沐浴蓮蓬頭

機能電器

廚房龍頭

浴缸

便斗/蹲便

無障礙

公共配件



K905CL / K905CSL

品名 無鉛立式伸縮廚房龍頭
 尺寸 H=467, H1=237, L=230 mm
 適用水壓 1.5-5kgf/cm²
 定價 K905CL 16,600
 K905CSL(不鏽鋼色) 16,600



K021CBL / K021CL

品名 無鉛立式伸縮廚房龍頭
 尺寸 H=400, H1=220, L=220 mm
 適用水壓 1.5-5kgf/cm²
 定價 K021CBL(烤黑) 22,900
 K021CL 17,900



K215CL

品名 無鉛 RO 兩用立式廚房龍頭
 尺寸 H=320, H1=300, L=240 mm
 定價 16,900



K205CL 售完為止

品名 無鉛 RO 兩用立式廚房龍頭
 尺寸 H=285, H1=235, L=240 mm
 定價 16,900



K529CL

品名 無鉛 RO 兩用立式廚房龍頭
 尺寸 H=180, H1=137, L=245 mm
 定價 15,900



K412CL

品名 無鉛立式廚房龍頭
 尺寸 H=360, H1=220, L=210 mm
 定價 12,900



K695CL

品名 無鉛立式廚房龍頭
 尺寸 H=342, H1=214, L=210 mm
 定價 10,900



K685CL

品名 無鉛立式廚房龍頭
 尺寸 H=305, H1=217, L=206 mm
 定價 10,900



K715CLV

品名 無鉛立式廚房龍頭
 尺寸 H=379, H1=246, L=207 mm
 定價 9,900



K726CL

品名 無鉛壁式廚房龍頭
 尺寸 H=165, L=151 mm
 定價 8,900



K725CL

品名 無鉛立式廚房龍頭
 尺寸 H=125, H1=130, L=231 mm
 定價 8,300



檯上型電漿滅菌水龍頭組



A510

主機尺寸 W130 x D45 x H130 mm
 待機消耗 0.945W
 適用水壓 1.5-5kgf/cm²
 適用水溫 常溫水

電漿混合器 - 萬向旋轉機能

外掛安裝 超方便



安裝示意圖

檯上型
電漿滅菌
水龍頭組



K695CL - A510



K695C - A510



K726CL - A510



K766C - A510



K511C - A510

品名	電漿滅菌無鉛水龍頭組	電漿滅菌水龍頭組	電漿滅菌無鉛水龍頭組	電漿滅菌水龍頭組	電漿滅菌水龍頭組
定價	25,900	23,900	23,900	22,600	20,900
建議零售價	12,950	11,950	11,950	11,300	10,450



K1015S

品名 304 不鏽鋼立式水龍頭
 尺寸 H=365, H1=280, L=210 mm
 定價 9,900



K695C

品名 立式水龍頭
 尺寸 H=330, H1=215, L=215 mm
 定價 8,900



K526C

品名 壁式水龍頭
 尺寸 H=285, H1=130, L=155-295 mm
 定價 6,590

忽冷忽熱？
大流量救星

適裝龍頭

- K215CL
- K529CL
- K726CL
- K725CL
- K766C
- K511C



K766C

品名 壁式水龍頭
 尺寸 H=135, L=190 mm
 定價 7,600



K511C

品名 立式水龍頭
 尺寸 H=120, H1=130, L=220 mm
 定價 5,900



BF130

品名 瑞士大流量起泡器
 尺寸 24 x 24 x 21 mm
 定價 360



訂製 無框一字型淋浴拉門



一門二固 (外開式)



一門一固 (橫拉滑軌式)



一門一固 (外開式)

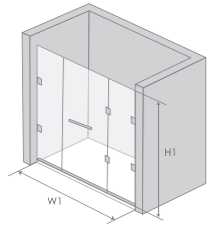

一門二固

190 cm	標準高度 H1
160 ~ 180 cm	寬度範圍 W1
667h 型	人造石門檻
外開式 / 橫拉滑軌式	開門方式

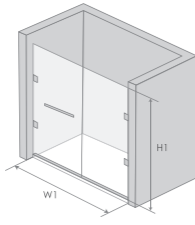

一門一固

190 cm	標準高度 H1	190 cm
90 ~ 140 cm (限外開)	寬度範圍 W1	140 ~ 160 cm
667h 型	人造石門檻	667h 型
外開式 / 橫拉滑軌式	開門方式	外開式 / 橫拉滑軌式

訂製 無框五角型&L型淋浴拉門



無框五角型



無框 L 型

無框 L 型淋浴拉門 開門方式

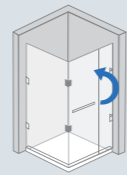

內推



外開



內外開

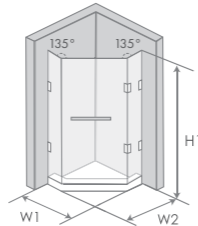

無框五角型

195 cm	標準高度 H1
90 ~ 110 cm	寬度範圍 W1
90 ~ 110 cm	寬度範圍 W2
667h 型	人造石門檻
外開	開門方式

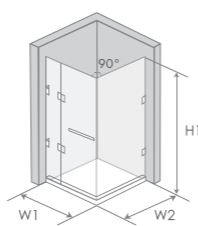

無框 L 型

190 cm	標準高度 H1	190 cm
90 ~ 110 cm	寬度範圍 W1	90 ~ 110 cm
90 ~ 110 cm	寬度範圍 W2	90 ~ 110 cm
667h 型	人造石門檻	667h 型
外開	開門方式	外開

淋浴椅

SC102

品名	淋浴椅 (掛壁式)
尺寸	W455 x D400 x H230 mm
材質	康貝特板, 304 不鏽鋼五金
定價	11,800



最大耐重 100KG

SC104

品名	淋浴椅 (落地式)
尺寸	W455 x D400 x H480 mm
材質	康貝特板, 304 不鏽鋼五金
定價	12,800



最大耐重 100KG

- 拉門全貼防爆貼膜
- PREMIUM SUS304 304不鏽鋼五金配件
- 矽利康中性防霉
- 產品投保 3千萬責任險
- 五金保固1年

淋浴拉門訂貨說明

- 淋浴拉門丈量及報價請洽全省各通路門市, 依實際報價為準。
- 請確保現場磁磚完成面及門檻已完成, 如現場無法丈量或丈量後無訂購, 將收取車馬費 1,500元, 偏遠地區費用將另行報價。
- 現場如非標準h型門檻, 需另購鋁條(價格依現場報價)。
- 淋浴拉門寬度及高度每公分, 不足10cm以10cm計算。
- 高度為固定尺寸恕無法接受訂製。
- 本頁圖片為情境示意圖, 產品以實品為準。



訂	AT6180H	1800x860x780mm±20mm	\$109,900
訂	AT6180G	1700x800x700mm±20mm	\$99,900
	AT6180F	1600x800x700mm±20mm	\$95,900
	AT6180E	1500x800x680mm±20mm	\$89,900
	AT6180D	1400x800x680mm±20mm	\$89,900

品名材質 獨立式浴缸 (壓克力)
 功能 AT 空缸
 容水量 約 160L / 150L / 140L / 130L / 120L
 配件 落水頭
 產品售價不含龍頭



KT110A

KT170A	1700x750x720mm±20mm	\$88,900
KT160A	1600x730x720mm±20mm	\$87,900
KT150A	1500x720x680mm±20mm	\$77,900
KT140A	1400x720x680mm±20mm	\$77,900
KT130A	1300x680x650mm±20mm	\$67,900
KT120A	1200x680x650mm±20mm	\$67,900
KT110A	1100x770x750mm±20mm	\$82,900

品名材質 獨立式浴缸 (壓克力)
 容水量 約 182L / 170L / 159L / 143L / 130L / 115L / 110L
 (訂貨生產)

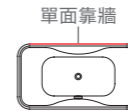

單面靠牆

AT0950E	1510x810x630mm±20mm	\$56,700
---------	---------------------	----------

品名材質 砌牆式浴缸 (含三面牆, 壓克力)
 功能 AT 空缸
 容水量 約 210L
 配件 自動落水頭 / 前牆 / 白鐵腳架
 非獨立浴缸, 凹型牆需一面靠牆



MT0770	1750x800x600mm±20mm	\$97,400
AT0770	1750x800x600mm±20mm	\$66,400
AT0750	1500x750x600mm±20mm	\$59,400

品名材質 獨立式浴缸 (壓克力)
 功能 MT 按摩 / AT 空缸
 動力 1HP 使用 110V/60HZ 電源
 容水量 約 180L / 180L / 145L, 分左右馬達
 配件 鉻色噴頭 / 自動落水頭
 空缸配件 自動落水頭
 產品售價不含龍頭



KT1160	1620x760x760±20mm	\$73,800
--------	-------------------	----------

品名材質 獨立式浴缸 (壓克力)
 容水量 約 160L
 配件 自動落水頭
 產品售價不含龍頭



6105

6150	1500x730x560mm±20mm	\$53,900
6140	1370x730x560mm±20mm	\$51,900
6105	1050x700x590mm±20mm	\$49,900

品名材質 獨立式浴缸 (壓克力)
 容水量 約 186L / 170L / 141L
 (訂貨生產)

馬桶

臉盆浴櫃

鏡櫃鏡子

浴室配件

龍頭組

沐浴蓮蓬頭

機能電器

廚房龍頭

浴缸

便斗 / 蹲便

無障礙

公共配件



MH014F 1600x750x475±20mm \$21,900
MH014E 1500x750x475±20mm \$20,900
MH014D 1400x750x475±20mm \$20,900

品名材質 砌牆式浴缸(壓克力)
 容水量 約230L / 210L / 190L
 配件 自動落水頭



AT0170 1700x800x445±20mm \$21,000
AT0150 1500x750x445±20mm \$18,900

品名材質 砌牆式浴缸(壓克力)
 容水量 約220L / 180L
 配件 一般落水頭



MH016F 1600x700x450±20mm \$20,900
MH016E 1500x700x450±20mm \$19,900
MH016D 1400x700x450±20mm \$19,900

品名材質 砌牆式浴缸(壓克力)
 容水量 約180L / 180L / 175L
 配件 自動落水頭



SV1170X 1700x700x385±20mm \$40,900
SV1160X 1600x700x385±20mm \$37,900
SV1150X 1500x700x385±20mm \$32,900
SV1140X 1400x700x385±20mm \$32,900
SV1120X 1200x700x385±20mm \$31,900

品名材質 鋼板珞瑯浴缸
 容水量 約173 / 161 / 146 / 131 / 111L
 顏色 純白
 備註 鋼板厚度 2.15mm±0.1mm

MH014F/E/D & MH016F/E/D

①加購壓克力活動前牆 / 側牆規格表



請注意：上圖為左排水示意圖，產品不含浴缸
 (選配前牆與側牆時，需與浴缸一同訂貨)

左排水	型號	描述	定價
左排水	LMB	活動前牆+右側牆	\$24,000
	LM	活動前牆	\$15,000
右排水	RMB	活動前牆+左側牆	\$24,000
	RM	活動前牆	\$15,000

訂貨範例：
MH016E(浴缸型號)-**LMB**(左排水活動前牆+右側牆)
 (活動前牆均含2支白鐵腳架+4支調整腳/組)

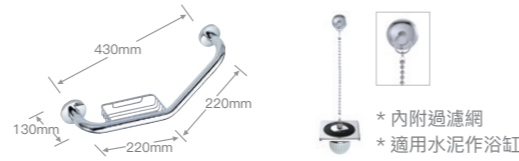

品名	尺寸	定價
GB139 售完為止	扶手肥皂籃 430x130 mm	3,200
BF453	2" 浴缸落水頭組 85x85 mm 止水塞鍊長 1000mm	3,290

品名	尺寸	定價
3540	ABS 大維修孔 440x383 mm 內徑尺寸 405x355 mm 顏色 粉牙 / 純白	2,600
1115	ABS 小維修孔 180x140 mm 內徑尺寸 145x110 mm 顏色 粉牙 / 純白	520

品名	定價
BF440 / BF433	1,790 / 360
BF450 / BF450-1	1,330 / 390



FG6001C 1350x710x1020mm±20mm \$176,500

品名 無障礙開門浴缸(壓克力)
 容水量 約265L
 規格 分左開門、右開門，需兩側靠牆
 備註 含龍頭



品名	尺寸	定價
AS489C	立地式浴用龍頭 H=1023, H1=990, L=270 mm	69,900
AS689C	立地式浴用龍頭 H=895, H1=870, L=220 mm	62,900
AS310C	大流量嵌壁式浴用龍頭 L=200 mm	11,900



SC106 W715xD546xH1036mm \$67,200

品名 多功能 SPA 淋浴椅
 材質 不鏽鋼結構、ABS、HDPE
 適用水壓 1.5-5 kgf/cm²
 花灑段數 單段出水
 恆溫溫度 38 - 49°C 可調
 耐重 座椅：110kg / 扶手：120kg

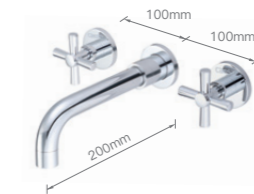

備註 管路須預埋

電能熱水器

- 高級保溫材料的儲水設計，保溫效果極佳、出水溫度穩定，低水壓地區不受限。
- 兩段式控溫裝置：水溫超過 65°C 即啟動第一段控溫裝置自動斷電，水溫降至 55°C 時即自動送電；溫度上升至 95°C 時則啟動第二段溫度控制裝置切斷電源。
- 全系列不鏽鋼外殼，五段安全裝置、防空燒機、防漏電斷路器，漏電時自動關閉電源，安全有保障。



能源效率分級	型號	型式	容量	相別	電壓 (V)	電流 (A)	功率 (KW)	安裝方式	排水方式	尺寸 (mm)	水管口徑 (inch)	電源線徑 (mm ²)	使用人數	定價
第3級	E08BE	08 加侖	30L	單	220	27	6	直掛	下排	400x550	1/2"	5.5	1	22,900
第3級	E08BE-W	08 加侖	30L	單	220	27	6	橫掛	下排	550x400	1/2"	5.5	1	24,900
-	E08DE	08 加侖	30L	三	220	16	6	直掛	下排	400x550	1/2"	5.5	1	28,900
第3級	E12BE	12 加侖	45L	單	220	18	4	直掛	下排	400x700	1/2"	5.5	1-2	25,900
第3級	E12BE-W	12 加侖	45L	單	220	18	4	橫掛	下排	700x400	1/2"	5.5	1-2	27,900
-	E12DE	12 加侖	45L	三	220	16	6	直掛	下排	400x700	1/2"	5.5	1-2	32,900
第3級	E20BE	20 加侖	75L	單	220	18	4	立式	側排	400x1200	1/2"	5.5	2-3	31,900
第5級	E20B-W	20 加侖	75L	單	220	18	4	橫掛	下排	810x490	1/2"	5.5	2-3	34,900
-	E20DE	20 加侖	75L	三	220	16	6	立式	側排	400x1200	1/2"	5.5	2-3	37,900
第3級	E30BE	30 加侖	113L	單	220	18	4	立式	側排	470x1160	3/4"	5.5	3-4	39,900
-	E30DE	30 加侖	113L	三	220	16	6	立式	側排	470x1160	3/4"	5.5	3-4	45,900

* 30 加侖以上以及三相款式訂貨生產

注意事項：

- 使用地下水、山泉水或離島等非自來水水源時，請先加裝水質過濾設備，以免損壞熱水器，否則恕不提供保固服務。
- 請先確定使用人數，再依規格表選定適用機型。■ 請確認電源容量及配線是否符合標準。■ 請單獨使用電源開關，勿與其他電器共用。
- 器具與出水口間之管路，應越短越好，以減少熱能損失。■ 請由合格水電技師進行安裝。■ 熱水爐單價不含安裝費用。
- 通過經濟部標檢局防空燒認證。■ 30 加侖以上訂貨生產。



AR6G-S / AR8G-S

品名	微電腦溫、時控蒸氣機 (台灣製)
尺寸	380 X 150 X 315 mm
定價	AR6G-S 55,900 AR8G-S 59,100

備註 預留裝機高度約為 40cm
本機控制盒僅限安裝於蒸氣房內
預埋 1P 直式線盒
內含 AR-2(出氣口) 與 5 米控制線

型號	AR6G-S	AR8G-S
機型功率	6KW	8KW
電壓	220V 單相	220V 單相
漏電斷路器	30A	40A
電線規格	8mm ²	14mm ²
適用空間	3.5m ³	7m ³

※ 蒸氣機訂貨說明

- * 蒸氣機價格不含安裝費用，不含壁內水源管路，電源線與漏電斷路器之前配置，如需安裝價格另計
- * 蒸氣機溫度設定需在 35°C 以上，蒸氣才會啟動
- * 控制線請勿剪斷重接
- * 天花板放置主機附近請預留孔 40x40cm 以上
- * 蒸氣主機請直立懸掛放置
- * 控制線與蒸氣管不可接觸，否則控制線軟化造成短路
- * 蒸氣管不可呈 U 型配管
- * 蒸氣機出氣口配置須離地約 10-15cm 小心燙傷
- * 拉一條專用迴路，電線規格請參照上表
- * 冷水水源
- * 控制線位置內埋塑膠管走信號線
- * 控制線長度為 5m，最長可訂講 10m

品名	藥草盒出氣口 (鋁合金)	蒸氣機出氣口	控制線
定價	2,200	1,900	每公尺 310

UA0237

品名	內建感應壁掛便斗
尺寸	W400 x D420 x H900 mm
進水方式	背進水
顏色	純白 PW
AC 電源	110-230V/50Hz
定價	27,700
選購	奈米抗菌鍍膜 (N) 贈 1,500

便斗	U0237	13,800
沖水閥	A655B-RA	13,900
配件	BF504 / BF411U / BF442 / BF422-5 / BF498P	

離地高度 進水端預留 900mm / 電源端預留 360mm
備註 進水端於灑水口中心偏左 50mm
電源端於灑水口中心偏右 50mm

省水標章 UA0237



UA0234

品名	內建感應壁掛便斗
尺寸	W370 x D410 x H630 mm
進水方式	背進水
顏色	純白 PW
AC 電源	110-230V/50Hz
定價	22,700
選購	奈米抗菌鍍膜 (N) 贈 1,500

便斗	U0234	8,800
沖水閥	A655B-RA	13,900
配件	BF504 / BF411U / BF442 / BF422-5 / BF498P	

離地高度 進水端預留 900mm / 電源端預留 620mm
備註 進水端於灑水口中心偏左 50mm
電源端於灑水口中心偏右 50mm

省水標章 UA0234



U0237 - A658 NEW

品名	內建感應壁掛便斗
尺寸	W400 x D420 x H900 mm
進水方式	背進水
AC 電源	110-230V/50Hz
定價	25,700
選購	奈米抗菌鍍膜 (N) 贈 1,500

便斗	U0237	13,800
沖水閥	A658	11,900
配件	BF504 / BF411U / BF442 / BF422-5	

離地高度 進水端預留 900mm / 電源端預留 360mm
備註 進水端於灑水口中心偏左 50mm
電源端於灑水口中心偏右 50mm

省水標章 U0237-A658



U0234 - A658 NEW

品名	內建感應壁掛便斗
尺寸	W370 x D410 x H630 mm
進水方式	背進水
AC 電源	110-230V/50Hz
定價	20,700
選購	奈米抗菌鍍膜 (N) 贈 1,500

便斗	U0234	8,800
沖水閥	A658	11,900
配件	BF504 / BF411U / BF442 / BF422-5	

離地高度 進水端預留 900mm / 電源端預留 620mm
備註 進水端於灑水口中心偏左 50mm
電源端於灑水口中心偏右 50mm

省水標章 UA0234-A658



公共空間新科技

ECO POWER

獨家專利水力發電

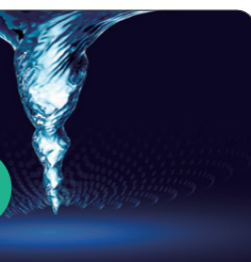

最後特價

A673

品名	水力發電外露式沖水器
尺寸	W220 x D120 x D118 mm
特價	9,990
備註	免配電



U0296 - A673

品名	金級省水外掛感應立式便斗	
尺寸	W320 x D385 x H865 mm	
進水方式	上進水	
顏色	純白 PW / 粉牙 BI	
定價	22,890	
選購	奈米抗菌鍍膜 (N) 贈 1,500	
便斗	U0296	12,900
沖水閥	A673	特價 9,990
配件	BF407L / U0288d	
備註	進水端於灑水口中心偏右 70mm	
省水標章	A673 / A654 / A648(OZ) / A644 / A637 / BF412G	



最後特價

UA0284 - A640

品名	內建感應立式便斗
尺寸	W375 x D400 x H1000 mm
進水方式	背進水
顏色	純白 PW
定價	29,000
選購	奈米抗菌鍍膜 (N) 贈 1,500

便斗	U0284	18,700
沖水閥	A640	10,300
訂製	A640DC	11,500
配件	BF407 / UA0283-1 / U0288d	

進水端與電源端預留於離地高度 930mm
進水端於灑水口中心偏左 110mm
電源端於灑水口中心偏右 100mm
省水標章 UA0284



UA0283 - A640

品名	內建感應壁掛便斗
尺寸	W370 x D400 x H860 mm
進水方式	背進水
顏色	純白 PW
定價	26,000
選購	奈米抗菌鍍膜 (N) 贈 1,500

便斗	U0283	15,700
沖水閥	A640	10,300
訂製	A640DC	11,500
配件	BF407/BF504/BF411U/UA0283-1/BF442	

進水端與電源端預留於離地高度 930mm
進水端於灑水口中心偏左 110mm
電源端於灑水口中心偏右 100mm
省水標章 UA0283



U0232 - A624

品名	普級省水感應壁掛便斗
尺寸	W370 x D410 x H630 mm
進水方式	上進水
顏色	純白 PW
定價	15,700
選購	奈米抗菌鍍膜 (N) 贈 1,500

便斗	U0232	8,800
沖水閥	A624	6,900
配件	BF504 / BF411U / BF442 / BF498P / BF367P	

省水標章 A654(W)(G) / A648(OZ) / A644 / A637 / A624 / BF412G



U0233 - A644

品名	金級省水感應壁掛便斗
尺寸	W335 x D410 x H520 mm
進水方式	上進水
顏色	純白 PW
定價	14,500
選購	奈米抗菌鍍膜 (N) 贈 1,500

便斗	U0233	6,900
沖水閥	A644	7,600
配件	BF407M / BF504 / BF411U / BF442	

省水標章 A671 / A654(W)(G) / A648 / A644 / BF412G



便斗適用水壓範圍：0.7-5kgf/cm²

O₃ SANITIZER 臭氧抗菌除臭



A610OZ

品名 外掛式臭氧機 (適用上進水小便斗)
尺寸 W130 x D130 x H55 mm
定價 110V/220V 共用
備註 9,990



A648OZ

品名 臭氧抗菌感應沖水器
尺寸 W260 x D140 x H110 mm
定價 110V/220V 共用
備註 13,000



A644OZ

品名 臭氧抗菌感應沖水器
尺寸 W250 x D120 x H110 mm
定價 110V/220V 共用
備註 13,000



U0296 - A648OZ

品名 感應立式便斗
尺寸 W320 x D385 x H865 mm
進水方式 上進水
顏色 純白 PW / 粉牙 BI
定價 25,900
選購 奈米抗菌鍍膜 (N) 1,500



U0282 - A644OZ

品名 感應壁掛便斗
尺寸 W375 x D400 x H755 mm
進水方式 上進水
顏色 純白 PW
定價 22,600
選購 奈米抗菌鍍膜 (N) 贈 1,500



U0266 - A654

品名 埋壁感應壁掛便斗
尺寸 W315 x D325 x H870 mm
進水方式 背進水
顏色 純白 PW
定價 25,900
選購 奈米抗菌鍍膜 (N) 贈 1,500



U0264 - A637

品名 埋壁感應壁掛便斗
尺寸 W285 x D300 x H660 mm
進水方式 背進水
顏色 純白 PW
定價 20,900
選購 奈米抗菌鍍膜 (N) 贈 1,500



U0267 - A637 - A610OZ (加裝)

品名 埋壁感應壁掛便斗 - 臭氧抗菌
尺寸 W305 x D340 x H660 mm
進水方式 上進水
顏色 純白 PW
定價 20,900
選購 奈米抗菌鍍膜 (N) 贈 1,500



U0211 - A624 / A648

品名 感應壁掛便斗
尺寸 W205 x D325 x H540 mm
進水方式 上進水
顏色 純白 PW
定價 12,500
選購 奈米抗菌鍍膜 (N) 贈 1,500



U0211 - A624

U0221 - A648

品名 感應壁掛便斗
尺寸 W295 x D275 x H540 mm
進水方式 上進水
顏色 純白 PW / 粉牙 BI
定價 12,500
選購 奈米抗菌鍍膜 (N) 贈 1,500



U0221 - BF412G

品名 感應壁掛便斗
尺寸 W295 x D275 x H540 mm
進水方式 上進水
顏色 純白 PW / 粉牙 BI
定價 9,200
選購 奈米抗菌鍍膜 (N) 贈 1,500



U0211 - A648

U0210 - BF412G - BF405P

品名 指壓壁掛便斗
尺寸 W310 x D240 x H330 mm
進水方式 上進水
顏色 純白 PW
定價 8,660
選購 奈米抗菌鍍膜 (N) 贈 1,500



便斗 U0210 4,700
沖水閥 BF412G 3,600
P管 BF405P 360
配件 BF501 / BF442 / BF432L
省水標章 A648 / A644 / A637 / A634 / BF412G

UW0330

品名 陶瓷便斗隔板
尺寸 W85 x D390 x H815 mm
顏色 純白 PW
定價 4,500



配件 BF442-2 / BF411T



A654 / A654W / A654G / A654DC / A654WDC / A654GDC

品名 埋壁感應沖水器 (黑 / 白 / 綠)
尺寸 W120xD120 mm
面板 烤漆玻璃
AC電源 110V/220V 共用
DC電源 電池 1.5V*4 顆
定價 A654 / A654W / A654G 12,100
A654DC / A654WDC / A654GDC 12,600

A634 / A634DC

品名 埋壁感應沖水器
尺寸 W220xD120 mm
面板 304 不鏽鋼
AC電源 110V/220V 共用
DC電源 電池 1.5V*4 顆
定價 A634 13,900
A634DC 13,900

A637 / A637DC

品名 埋壁感應沖水器
尺寸 W120 x D120 mm
面板 304 不鏽鋼
AC電源 110V/220V 共用
DC電源 電池 1.5V*4 顆
定價 A637 12,100
A637DC 12,600

A624 / A624DC

品名 感應沖水器
尺寸 W95xD97xH185mm
AC電源 110V/220V 共用
DC電源 電池 1.5V*4 顆
定價 A624 6,900
A624DC 8,900



A648OZ

品名 臭氧抗菌感應沖水器
尺寸 W260xD140xH110mm
AC電源 110V/220V 共用
DC電源 -
定價 13,000

A648 / A648DC

品名 感應沖水器
尺寸 W260xD140xH110mm
AC電源 110V/220V 共用
DC電源 電池 1.5V*4 顆
定價 A648 6,900
A648DC 8,900

A644OZ

品名 臭氧抗菌感應沖水器
尺寸 W250xD120xH110mm
AC電源 110V/220V 共用
DC電源 -
定價 13,000

A644 / A644DC

品名 感應沖水器
尺寸 W250xD120xH110mm
AC電源 110V/220V 共用
DC電源 -
定價 A644 7,600
A644DC 8,900

BF412G

品名 可調式指壓沖水凡而
尺寸 -
AC電源 -
DC電源 -
定價 3,600

省水標章 搭配組合	U0296	U0282	U0267	U0266	U0264	U0239	U0237	U0235	U0234	U0233	U0232	U0221	U0211	U0210
水力發電	A673	A672				A671				A671				
A658							●		●				●	
A654W/G				●		●	●	●	●	●	●	●	●	
A648OZ	●	●				●		●				●	●	
A648	●	●				●		●		●	●	●	●	●
A644OZ	●	●				●		●			●	●	●	
A644	●	●				●		●		●	●	●	●	●
A634			●	●	●		●	●	●					●
A624												●	●	
BF412G	●									●	●	●	●	●

便斗適用水壓範圍：0.7~5kgf/cm²

蹲便顏色：純白 / 粉牙

選購 奈米抗菌鍍膜 (N) 1,500



BF449D(二段式)



C1280A - BF449

品名 腳踏省水快沖蹲便
尺寸 W290 x D710 x H480 mm
洗淨方式 6L / 沖水式
定價 15,500



C1280B - BF449D

品名 腳踏省水快沖蹲便
尺寸 W290 x D710 x H470 mm
洗淨方式 3-4.8L / 沖水式
定價 16,900 (二段式)



C1230B - BF449

品名 腳踏省水快沖蹲便
尺寸 W270 x D600 x H450 mm
洗淨方式 6L / 沖水式
定價 13,700 (一段式)



C1250B - BF446

品名 手壓省水快沖蹲便
尺寸 W270 x D650 x H450 mm
洗淨方式 6L / 沖水式
定價 15,800



C1230B - BF448

品名 手壓省水快沖蹲便
尺寸 W270 x D600 x H450 mm
洗淨方式 6L / 沖水式
定價 13,700



C1280A - BF448

品名 手壓省水快沖蹲便
尺寸 W290 x D710 x H480 mm
洗淨方式 6L / 沖水式
定價 15,500



CS1230B

品名 高水箱省水蹲便
尺寸 W270 x D600 x H450 mm
洗淨方式 6L / 沖水式
定價 9,500



CS1230

品名 高水箱省水蹲便
尺寸 W300 x D595 x H460 mm
洗淨方式 6L / 沖水式
定價 純白 PW 售完為止 特價 7,490

最後特價



A646 (UT蹲便適用)

品名 手感應式感應沖水器
定價 21,500



BF456 (UT蹲便適用)

品名 隱藏式手壓沖水凡而
定價 14,200



**BF449D (二段式)
BF449 (一段式)**

品名 腳踏沖水凡而
BF449D 10,300
BF449 8,900

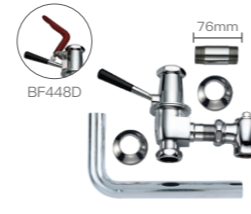

**BF448D (二段式)
BF448 (一段式)**

品名 手壓沖水凡而
BF448D 10,300
BF448 8,900



**BF447D (二段式)
BF447 (一段式)**

品名 腳踏沖水凡而
BF447D 10,300
BF447 8,900



**BF446D (二段式)
BF446 (一段式)**

品名 手壓沖水凡而
BF446D 10,300
BF446 8,900



**BF443D (二段式)
BF443 (一段式)**

品名 手壓沖水凡而
BF443D 10,300
BF443 8,900

沖水凡而適用水壓範圍：1~4kgf/cm²

省水標章搭配組合	A646	BF456	BF449D	BF449	BF448D	BF448	BF447D	BF447	BF446D	BF446	BF443D	BF443	CF120
CJN1550 / CJP1550												●	
CP1334												●	
CP1333											●	●	
C1280A	●	●	●	●	●	●							●
C1280B	●	●	●	●	●	●	●	●	●	●			●
C1250B		●	●	●	●	●	●	●	●	●			
C1230B		●	●	●	●	●	●	●	●	●			
C1026						●							

無障礙產品



C1325S - T1123 - FP825R / LF2015A / CF100 / GB132BN / GB100N / M201
ABS 抗菌扶手 組合價 69,910
加購升級
SIAA 抗菌 L型扶手 GB132BNS 10,600
SIAA 抗菌 活動扶手 GB100NS 17,900



C1325S - T1123 - FP825R / CF100 / GB132B / GB100 / M201
304 不鏽鋼系列 組合價 44,310



C1323 售完為止 - T1123 - FP825CV / CF100 / GB132BN / GB100N / M201
ABS 抗菌扶手 組合價 54,410
加購升級
SIAA 抗菌 L型扶手 GB132BNS 10,600
SIAA 抗菌 活動扶手 GB100NS 17,900



CJN1550B / CF120 / GB105 / GB132B / GB100 / MU203
304 不鏽鋼系列 組合價 70,160



L2150S / A723 / M700A / GB113BN
ABS 抗菌扶手 組合價 39,090
加購升級
SIAA 抗菌 臉盆扶手 GB113BNS 17,800



L2150S / A734L / M700A / GB113B
304 不鏽鋼扶手 組合價 34,090



UA0283-A640 / GB103N
ABS 抗菌系列 組合價 46,300
加購升級
SIAA 抗菌 便斗扶手 GB103NS 21,300



U0237 - A658 / GB137N
ABS 抗菌系列 組合價 47,000



U0296 / A648 / GB103
304 不鏽鋼系列 組合價 28,600

馬桶

臉盆浴櫃

鏡櫃鏡子

浴室配件

龍頭組

沐浴蓮蓬頭

機能電器

廚房龍頭

浴缸

便斗 / 蹲便

無障礙

公共配件

日本認證 CAESAR 獨家
SIAA 抗菌扶手



實驗認證有效抑制
細菌滋生，抗菌率達 **99%**

日本 SIAA 抗菌扶手：1" 不鏽鋼管包覆 SIAA 日本抗菌原料 / 扶手色環 & 飾蓋 Logo 為綠色 / 購買時請認明有 SIAA 抗菌標章與標示之產品

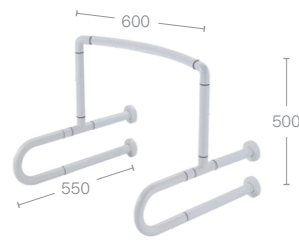

GB137N (ABS抗菌) NEW
弧形便斗扶手
600 x 550 x 500 mm
21,300

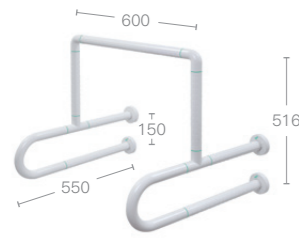
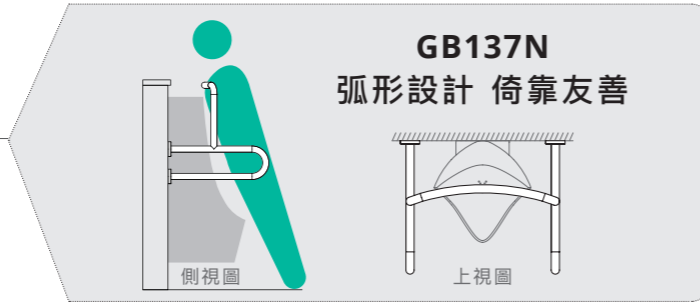

GB103NS (日本SIAA抗菌)
GB103N (ABS抗菌)
便斗扶手
600 x 550 x 516 mm
GB103NS **21,300**
GB103N **20,300**

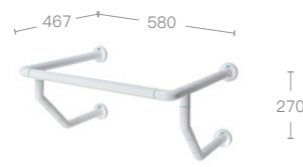

GB113BNS (日本SIAA抗菌)
GB113BN (ABS抗菌)
臉盆扶手
580 x 467 x 270 mm
GB113BNS **17,800**
GB113BN **16,800**

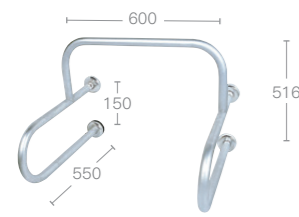

GB103 (304不鏽鋼)
便斗扶手
600 x 550 x 516 mm
8,800

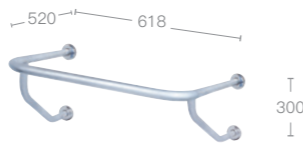

GB113 (304不鏽鋼)
GB113B (304不鏽鋼)
臉盆扶手
618 x 520 x 300 mm
580 x 466 x 300 mm (B)
8,800



GB104NS (日本SIAA抗菌)
GB104N (ABS抗菌)
便斗扶手
600 x 265 x 600 mm
GB104NS **11,500**
GB104N **10,500**

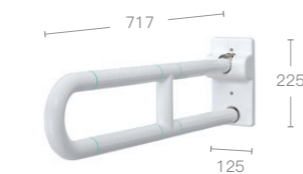

GB100NS (日本SIAA抗菌)
GB100N (ABS抗菌)
活動扶手(可向上折疊)
717 x 125 x 225 mm
GB100NS **17,900**
GB100N **16,900**

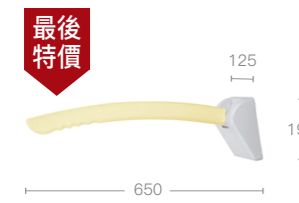

GB110 售完為止
一字型活動扶手
125 x 650 x 190 mm (平放)
125 x 100 x H740 mm (收合)
本體：純白，扶手：米黃
定價 **特價 19,900**

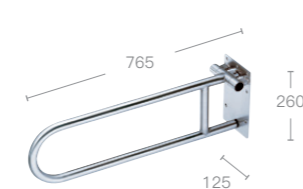

GB100 (304不鏽鋼)
活動扶手(可向上折疊)
765 x 150 x 260 mm
10,600



GB102NS (日本SIAA抗菌)
GB102N (ABS抗菌)
臉盆扶手(1支)
717 x 745 mm
GB102NS **14,200**
GB102N **13,200**

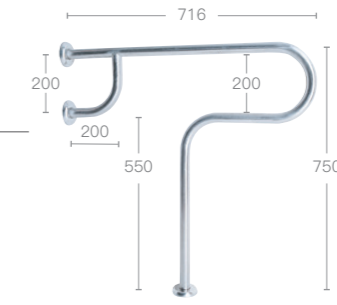

GB134 (304不鏽鋼)
T型扶手(1支)
716 x 750 mm
5,800

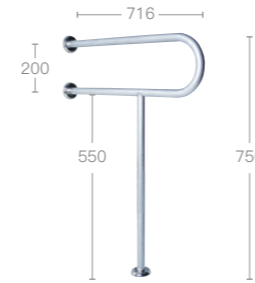

GB102 (304不鏽鋼)
臉盆扶手(1支)
716 x 750 mm
5,500

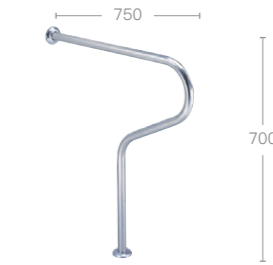

GB133 (304不鏽鋼) NEW
馬桶 / 臉盆彎型扶手
750 x 700 mm
5,600

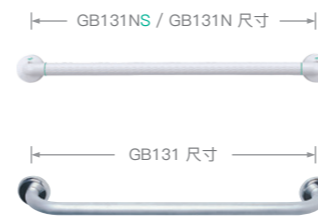

GB131NS (日本SIAA抗菌) / GB131N (ABS抗菌) / GB131 (304不鏽鋼) 一字型扶手

尺寸	1200mm (訂)	1000mm	700mm	600mm	400mm	300mm
GB131NS (日本SIAA抗菌)	8,200	5,300	3,690	3,490	2,990	2,490
GB131N (ABS抗菌)	7,600	5,100	3,500	3,300	2,900	2,400
GB131 (304不鏽鋼)	5,800	3,600	3,100	2,900	2,600	N/A

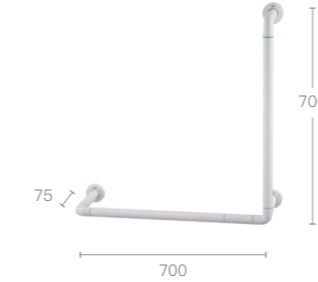

GB132NS (日本SIAA抗菌)
GB132N (ABS抗菌)
L型扶手(圖示為左靠牆)
700 x 700 x 75 mm
GB132NS **10,600**
GB132N **9,600**

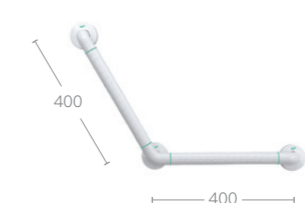

GB135NS (日本SIAA抗菌)
GB135N (ABS抗菌)
斜臂式扶手
400 x 400 mm
GB135NS **5,600**
GB135N **5,100**



GB132BNS (日本SIAA抗菌)
GB132BN (ABS抗菌)
L型扶手(圖示為左靠牆)
700 x 700 x 230 mm
GB132BNS **10,600**
GB132BN **9,600**

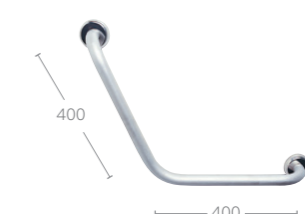

GB135 (304不鏽鋼)
斜臂式扶手
400 x 400 mm
3,900

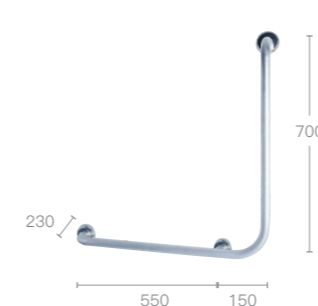

GB132(L) (304不鏽鋼)
GB132B(L) (加寬型/304不鏽鋼)
右/左靠牆 L型扶手(圖示為左靠牆)
700 x 700 x 100 mm
700 x 700 x 230 mm (加寬型)
GB132(L) **5,900**
GB132B(L) **6,500**

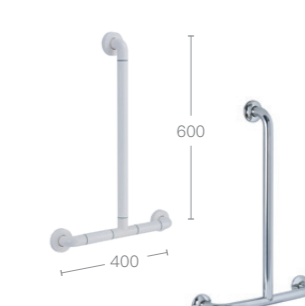

GB130NS (日本SIAA抗菌) NEW
GB130 (304不鏽鋼)
倒T型扶手
400 x 600 mm
GB130NS **9,900**
GB130 **6,900**

ABS 抗菌扶手：1" 不鏽鋼管包覆 ABS 抗菌材質 / 304 不鏽鋼扶手：毛絲面處理，1 1/4" 不鏽鋼管 / (訂) = 訂貨生產

馬桶

臉盆浴櫃

鏡櫃鏡子

浴室配件

龍頭組

沐浴蓮蓬頭

機能電器

廚房龍頭

浴缸

便斗 / 蹲便

無障礙

公共配件



LF2015A

品名	嵌壁臉盆內建感應龍頭
尺寸	350 x 405 mm
定價	16,200



最大耐重
100KG

SC105

品名	淋浴椅
尺寸	W530 x D430 x H730-860 mm (座高可調節)
材質	鋁合金、PE板
定價	10,990



最大耐重
45.5KG

BA970

品名	嬰兒尿布檯
尺寸	910 x 520 x 510 mm
定價	39,990



最大耐重
30KG

BA962

品名	兒童安全座椅
尺寸	305 x 290 x 665 mm
定價	36,800



GB105

品名	座式馬桶背墊
尺寸	W402 x D245 x H290 mm
定價	6,600

GB105D

品名	加長座式馬桶背墊
尺寸	W450 x D300 x H290 mm
定價	6,600

GB105D

適用凱撒馬桶：C1356 / C1348 / C1341 / C1340 / C1320



安裝示意圖



CF120 (DC式) / CF120AC

品名	馬桶自動沖水器
沖水量	6-12L 可調整
適用水壓	1.4-6 kgf/cm ²
進水管徑	PF 1
出水管徑	1 1/4"
可搭配	CF1333 CJN1550A(B)
定價	31,900



CF100 (DC式) / CF100AC

品名	馬桶自動沖水器
沖水量	6L
適用水壓	0.5-5 kgf/cm ²
進水管徑	PF 1/2
出水管徑	-
可搭配	CT1326/CT1426/CT1323/CTA1325/ CTA1425
定價	15,900

CF100
標準安裝位置圖

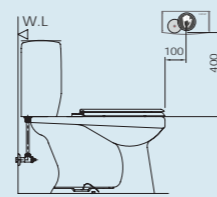

操作方式	紅外線 / 手動按壓
感應範圍	100mm
電量過低	紅色燈閃爍 / 蜂鳴器警示聲
適用電池	感應器 -3 號鹼性電池 4 顆 電磁閥 -3 號鹼性電池 4 顆

乾淨衛生 感應即沖
無須換新馬桶，原先沖水按鈕仍可使用



安裝示意圖

CF130 / CF130DC

品名	外掛式馬桶感應沖水器
尺寸	W128 x D17 x H78 mm
電源電流	AC : 110-220V 60Hz / DC : 6V 3 號鹼性電池 4 顆 / 電流 : 0.06A
操作方式	觸控按鍵 + 揮控感應 / 自動感應
感應範圍	約 100mm
適用馬桶	CF1320(1420)、CF1325(1425)、CF1340(1440)、CF1341(1441) CF1348(1448)
定價	6,900



SS558 - BF558S (鑄鐵) - P2558

品名	拖布盆 S 管	
尺寸	W530 x D425 x H666 mm	
顏色	純白 PW	
定價	SS558-BF558S-P2558	17,990
拖布盆	SS558	8,000
S 管	BF558S (鑄鐵)	7,500
瓷腳	P2558	2,490
加購	拖布盆落水頭 BF558-1 售完為止	2,590
備註	灑水口徑 73mm 拖布盆有溢水孔	



BF558-1
(另購)



SS558 - BF558S (鑄鐵)

品名	拖布盆 S 管	
尺寸	W530 x D425 x H666 mm	
顏色	純白 PW / 粉牙 BI	
定價	SS558-BF558S	15,500
拖布盆	SS558	8,000
S 管	BF558S (鑄鐵)	7,500
加購	拖布盆落水頭 BF558-1 售完為止	2,590
備註	灑水口徑 73mm 拖布盆有溢水孔	



SS558 - BF558P (鑄鐵)

品名	拖布盆 P 管	
尺寸	W530 x D425 x H710 mm	
顏色	純白 PW / 粉牙 BI	
定價	SS558-BF558P	16,000
拖布盆	SS558	8,000
P 管	BF558P (鑄鐵)	8,000
加購	拖布盆落水頭 BF558-1 售完為止	2,590
備註	灑水口徑 73mm 拖布盆有溢水孔	



SS558 - BF559S (ABS) - P2558

品名	拖布盆 S 管	
尺寸	W530 x D425 x H666 mm	
顏色	純白 PW	
定價	SS558-BF559S-P2558	13,690
拖布盆	SS558	8,000
S 管	BF559S (ABS)	3,200
瓷腳	P2558	2,490
加購	拖布盆落水頭 BF558-1 售完為止	2,590
備註	灑水口徑 73mm 拖布盆有溢水孔	



BF558-1
(另購)



SS558 - BF559S (ABS)

品名	拖布盆 S 管	
尺寸	W530 x D425 x H666 mm	
顏色	純白 PW / 粉牙 BI	
定價	SS558-BF559S	11,200
拖布盆	SS558	8,000
S 管	BF559S (ABS)	3,200
加購	拖布盆落水頭 BF558-1 售完為止	2,590
備註	灑水口徑 73mm 拖布盆有溢水孔	



SS558 - BF559P (ABS)

品名	拖布盆 P 管	
尺寸	W530 x D425 x H710 mm	
顏色	純白 PW / 粉牙 BI	
定價	SS558-BF559P	12,000
拖布盆	SS558	8,000
P 管	BF559P (ABS)	4,000
加購	拖布盆落水頭 BF558-1 售完為止	2,590
備註	灑水口徑 73mm 拖布盆有溢水孔	

馬桶

臉盆浴櫃

鏡櫃鏡子

浴室配件

龍頭組

沐浴蓮蓬頭

機能電器

廚房龍頭

浴缸

便斗 / 蹲便

無障礙

公共配件

			
A915LDC	A915FDC	ST007	ST120
品名: 感應給皂機 (皂液式) 尺寸: 105x112x234mm 材質: 304 不鏽鋼 電源: DC : 3 號電池 1.5V*4 顆 備註: 不含電池/離檯面需35cm以上 定價: 7,900	品名: 感應給皂機 (泡沫式) 尺寸: 105x112x234mm 材質: 304 不鏽鋼 電源: DC : 3 號電池 1.5V*4 顆 備註: 不含電池/離檯面需35cm以上 定價: 7,900	品名: 檯面式皂水機 尺寸: 88x285mm 材質: 塑膠、銅電鍍 電源: - 備註: 開孔尺寸 25mm 定價: 3,680	品名: 直方盒皂水機 尺寸: 120x122x208mm 材質: 304 不鏽鋼 電源: - 備註: - 定價: 3,990

			
Q832	Q831	ST110	Q7625 (抽取式)
品名: 雙孔給皂機 尺寸: 100x78x215mm 材質: ABS 定價: 1,930	品名: 單孔給皂機 尺寸: 50x78x215mm 材質: ABS 定價: 1,390	品名: 香皂盤 尺寸: 107x107x50mm 材質: 304 不鏽鋼 定價: 930	品名: 壓克力衛生紙盒 尺寸: 240x135x120mm 材質: 壓克力 定價: 600

			
ST397	ST296	ST295	ST196
品名: 附蓋雙捲衛生紙架 尺寸: 457x127x105mm 材質: 304 不鏽鋼 定價: 4,950	品名: 附蓋雙捲衛生紙架 尺寸: 320x84x160mm 材質: 304 不鏽鋼 定價: 4,990	品名: 附蓋衛生紙架 尺寸: 160x83x160mm 材質: 304 不鏽鋼 定價: 3,290	品名: 附蓋衛生紙架 尺寸: 130x85x70mm 材質: 304 不鏽鋼 定價: 690





			
ST112	ST111	ST124 (嵌壁式)	ST130 (外掛式)
品名: 擦手紙箱 尺寸: 285x100x220mm 材質: 304 不鏽鋼 定價: 3,190	品名: 大擦手紙箱 尺寸: 280x105x375mm 材質: 304 不鏽鋼 定價: 5,390	品名: 豪華型擦手紙箱 開孔 324x108x673mm 材質: 304 不鏽鋼 定價: 27,900	品名: 豪華型擦手紙箱 開孔 362x109x711mm 材質: 304 不鏽鋼 定價: 34,900

			
H107	H102	H106	H105
品名: 捲紙架 尺寸: 270x125x275mm 材質: 304 不鏽鋼 定價: 5,200	品名: 捲紙架 尺寸: 270x125x275mm 定價: 1,290	品名: 捲紙架 尺寸: 260x112x260mm 定價: 1,980	品名: 擦手紙架 尺寸: 275x120x360mm 定價: 1,290

			
ST207	Q282 / Q281	ST282	ST282-1
品名: 掛鉤 尺寸: 51 x 48 x 51 mm 定價: 580	品名: 浴簾布 尺寸: 1800x1800mm 定價: 1,620	品名: 不鏽鋼浴簾桿 尺寸: 2000mm 定價: 2,990	品名: 管座 (1 個) 定價: 690

			
ST105	BF404JB	BF404J	BF404
品名: 門檔掛衣鉤 尺寸: 35 x 76 x 64 mm 定價: 390	品名: 黑色彈跳排桿組 定價: 1,600	品名: 彈跳排桿 定價: 890	品名: 提拉排桿組 定價: 1,290

			
BF491	BF492	BF404JP NEW	BF432
品名: 瓷面排桿(不能儲水) 定價: 1,000	品名: 瓷面彈跳排桿 定價: 1,900	品名: 彈跳塑排桿 定價: 760	品名: 無塞頭落水頭 定價: 760

			
BF436	BF405S	BF405P	BF405L
品名: 球型 P 彎 定價: 990	品名: 歐式 T 型 P 管 定價: 2,860	品名: P 管 定價: 360	品名: 加長 P 管 定價: 360

			
BF495P	BF409P	BF406P	BF403
品名: 彎曲伸縮 P 管 定價: 820 備註: 可搭 BF491	品名: 隱藏式 P 管 定價: 590 備註: 可搭 BF404J、BF491	品名: S 管 定價: 360	品名: 銅三角凡而 (支) 定價: 390

		
BF421	BF422	F3001/F30015/F3002
品名: 單孔高壓軟管 定價: 250	品名: 4" 孔高壓軟管 定價: 320	品名: 高壓浮球凡而 (1" / 1½" / 2") F3001 售完為止 970 F30015 售完為止 3,420 F3002 售完為止 4,200

馬桶

臉盆浴櫃

鏡櫃鏡子

浴室配件

龍頭組

沐浴蓮蓬頭

機能電器

廚房龍頭

浴缸

便斗/蹲便

無障礙

公共配件

最後特價

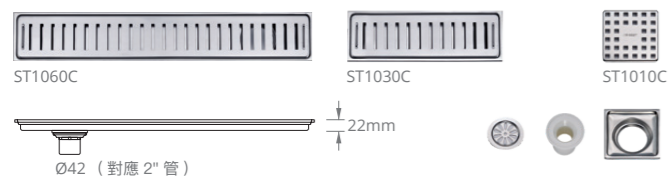

型號	尺寸	搭配水門	定價
ST1090C	100 x 900 mm	防臭	9,590
ST1060C	100 x 600 mm	防臭	6,990
ST1030C	100 x 300 mm	防臭(排水口於中心)	4,530
ST1010C	100 x 100 mm	防臭	660

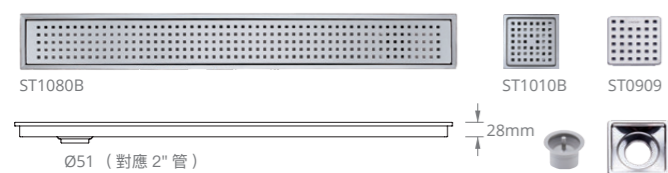

型號	尺寸	搭配水門	定價
ST10120B	100 x 1200 mm	BF11 防臭	13,290
ST10100B	100 x 1000 mm	BF11 防臭	11,290
ST1090B	100 x 900 mm	BF11 防臭	10,690
ST1080B	100 x 800 mm	BF11 防臭	9,790
ST1070B	100 x 700 mm	BF11 防臭	9,190
ST1060B	100 x 600 mm	BF11 防臭	7,390
ST1030B	100 x 300 mm	BF11 防臭(排水口於中心)	5,190
ST1010B	100 x 100 mm	BF10 防臭	760
ST0909	90 x 90 mm	BF10 防臭	630



型號	尺寸	搭配水門	定價
ST1460	140 x 600 mm	BF10 防臭 售完為止	8,190

* 訂貨生產

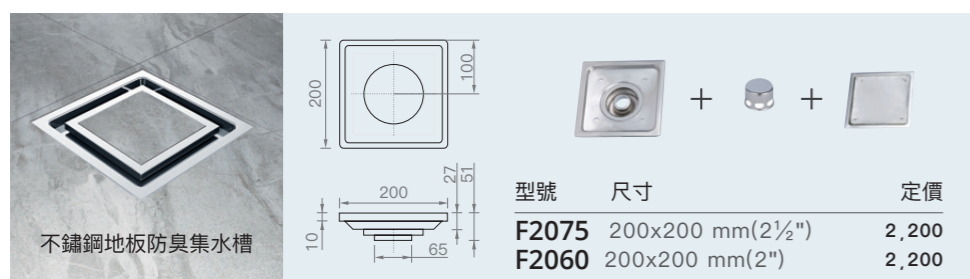

型號	尺寸	定價
F2075	200x200 mm(2½")	2,200
F2060	200x200 mm(2")	2,200



型號	尺寸	定價
BF11	47 x 47 mm(2")	590
BF10	46 x 46 mm(2")	330



不鏽鋼方型清潔口(地板用、接P.V.C管)

型號	尺寸(對應管徑)	定價
F1616S	174x174 mm(6")	2,490
F1615S	146x146 mm(5")	1,690
F1614S	123x123 mm(4")	890
F1613S	95x95 mm(3")	690
F1612S	79x79 mm(2")	590

銅電鍍方型清潔口(地板用、接P.V.C管)

型號	尺寸(對應管徑)	定價
F1616	165x165mm(6")	3,860
F1615	141x141mm(5")	2,900
F1614	122x122mm(4")	1,790
F1613	98x98mm(3")	1,590
F1612	68x68mm(2")	1,290

不鏽鋼方型地板落水頭

型號	尺寸(對應管徑)	定價
F2212	90x90mm(2") 防臭	820
F2211S	90x90mm(1½") 防臭	820
F2112	90x90 mm(2")	250
F2111S	90x90 mm(1½") 售完為止	250



銅製高籠形屋頂落水頭

型號	尺寸(對應管徑)	定價
F1324	Ø120mm(4") 售完為止	1,320
F1323	Ø94mm(3") 售完為止	750

不鏽鋼高籠形地板落水頭(附鋼網)

型號	尺寸(對應管徑)	定價
F2034A	145x145mm(4") 售完為止	4,390
F2033A	145x145mm(3")	1,200
F2032A	100x100mm(2")	1,110

不鏽鋼高籠形屋頂落水頭

型號	尺寸(對應管徑)	定價
F2324	Ø190mm(4") 售完為止	2,690
F2323	Ø115mm(3")	790
F2322	Ø115mm(2")	750
F2323A	Ø115mm(3") 附鋼罩	特價 400
F2322A	Ø115mm(2") 附鋼罩	特價 390

全台展示中心

台北內湖瓷藝光廊	TEL 02-2795-1802	FAX 02-2795-1733	台北市內湖區民善街 85 號 (旗艦展示中心)
苗栗造橋瓷藝光廊	TEL 037-540655	FAX 037-540656	苗栗縣造橋鄉 13 鄰東興 36 號 (旗艦展示中心) (預約參觀)
台中北屯瓷藝光廊	TEL 04-2472-5252	FAX 04-2472-8282	台中市北屯區南興北一路 127 號 (旗艦展示中心)
高雄左營瓷藝光廊	TEL 07-359-5378	FAX 07-359-5578	高雄市左營區民族一路 1188 號 (旗艦展示中心)
嘉大行興業有限公司	TEL 05-2859551	FAX 05-2859619	嘉義市西區健康十二路 277 號 (展示中心)
泓佑興業展示中心	TEL 06-3318805	FAX 06-3318807	台南市東區裕義路 586 號 (展示中心)
勝昱鑫企業展示中心	TEL 089-345738		台東市民權里更生路 148 巷 21 號 (展示中心)

全台經銷據點

北台灣地區

凱庄股份有限公司	TEL 02-2299-6966	FAX 02-2299-1611	新北市五股區五權三路 33 號
凱昇衛浴股份有限公司	TEL 03-3136911	FAX 03-3136919	桃園市蘆竹區中興五街 258 號
普仁衛浴建材有限公司	TEL 03-4653064	FAX 03-4660443	桃園市中壢區中山東路二段 172 號
日生商行	TEL 03-5530523	FAX 03-5530009	新竹縣竹北市環北路一段 278 號 (展示中心)
青洋衛浴器材有限公司	TEL 037-613628	FAX 037-611275	苗栗縣頭份市後庄里中央路 798 號 (展示中心)
苗栗營業所	TEL 037-540655	FAX 037-540656	苗栗縣造橋鄉 13 鄰東興 36 號
金泰行	TEL 03-9305515	FAX 03-9305526	宜蘭縣礁溪鄉光武村武暖路 11-3 號 (展示中心)
恒興興業有限公司	TEL 03-9303585	FAX 03-9303576	宜蘭縣壯圍鄉美功路一段 81 巷 30 號 (展示中心)

中台灣地區

茂實行企業股份有限公司	TEL 04-2568-0198	FAX 04-2568-0208	台中市大雅區永和路六甲巷 2-6 號 (展示中心)
名將衛材有限公司	TEL 04-2663-3488	FAX 04-2663-3639	台中市梧棲區民和路一段 370 號 (展示中心)
台衛興業股份有限公司	TEL 04-872-5588	FAX 04-872-5335	彰化縣社頭鄉員集路 4 段 703 號
凱力有限公司	TEL 05-5954555	FAX 05-5954218	雲林縣斗南鎮建國二路 14 號 (展示中心)

南台灣地區

嘉大行興業有限公司	TEL 05-2859551	FAX 05-2859619	嘉義市西區健康十二路 277 號 (展示中心)
泓佑興業有限公司	TEL 06-3557330	FAX 06-3563449	台南市安南區長和路二段 12 巷 98 號
泓佑興業展示中心	TEL 06-3318805	FAX 06-3318807	台南市東區裕義路 586 號 (展示中心)
和昌衛材總匯有限公司	TEL 06-2976007	FAX 06-2978567	台南市安平區建平 11 街 239 號
和昌衛材總匯展示中心	TEL 06-2702228	FAX 06-2703181	台南市仁德區中正路 2 段 1069 號 (展示中心)
高雄營業所	TEL 07-355-3101	FAX 07-355-3108	高雄市仁武區澄觀路二段 480-1 號
福客多企業行	TEL 08-7561777	FAX 08-7561009	屏東縣屏東市大武路 301 號 (展示中心)

東台灣地區

凱銓企業社	TEL 03-8576106	FAX 03-8578617	花蓮縣吉安鄉建國路二段 52 號 (展示中心)
勝昱鑫水電材料行	TEL 089-328753	FAX 089-339906	台東市民權里更生路 148 巷 31 號
勝昱鑫企業展示中心	TEL 089-345738		台東市民權里更生路 148 巷 21 號 (展示中心)

澎湖 / 金門 / 馬祖

捷進企業行	TEL 06-9278627	FAX 06-9266695	澎湖縣馬公市重光里 112-1 號 (展示中心)
盈誠企業社	TEL 082-323385	FAX 082-322668	金門縣金城鎮西海路三段 22 巷 61 號 (展示中心)
風鈴企業社	TEL 0905-119-959		連江縣南竿鄉清水街 84-5 號 (展示中心)



免付費服務專線
0800-001-885



本型錄採用環保油墨印刷

40th 凱撒衛浴四十周年

caesar

衛生 · 智慧 · 健康



股票代號
1817



衛浴管家 2026/03 凱撒官網

caesar 凱撒衛浴股份有限公司
www.caesar.com.tw
免付費服務專線 0800-001-885
衛浴管家Line ID: @caesar0800

注意事項

1. 本型錄圖片僅供參考，一切以實品為主
2. 產品詳細訊息及相關規格，請依產品說明書為主
3. 產品購買請洽經銷商與水電材料行
4. 產品尺寸圖僅供參考，各部位測量尺寸請依產品說明書或官網尺寸圖
5. 凱撒衛浴保留對本型錄所有內容變更或修改之權利，恕不另行通知
6. CNS國家標準瓷器尺寸許可差為±5%，最大不超過±25mm

台北內湖 瓷藝光廊
02-2795-1802
台北市內湖區民善街85號

苗栗造橋 瓷藝光廊
037-540655 (預約參觀)
苗栗縣造橋鄉13鄰東興36號

台中北屯 瓷藝光廊
04-2472-5252
台中市北屯區南興北一路127號

高雄左營 瓷藝光廊
07-359-5378
高雄市左營區民族一路1188號