

HOME FOR OUR TIME

THE FUTURE
OF BATHROOM



CAESAR SELECT
精選商品型錄



Relax In Your CAESAR

設計你的專屬衛浴空間

系列	馬桶	面盆 / 浴室配件	龍頭	配件 / 機能電器	廚房龍頭 & 浴缸淋浴	商用空間	通用 & 無障礙	公司資訊
002 GRAND MASTER	050 鏡櫃 / 開放置物櫃	058 智慧馬桶	102 面盆 / 沐浴龍頭	126 手持蓮蓬頭	138 伸縮廚房龍頭	150 便斗	163 無障礙衛浴	174 供應鏈與銷售網路
014 ESSENCE	052 訂製鏡櫃	068 溫水洗淨便蓋	112 龍頭 & 面盆適配表	128 曬衣架	140 廚房龍頭	154 感應沖水器	169 親子廁所	176 凱撒里程碑
026 VANITY FAIR	054 時尚主衛	076 馬桶技術	114 感應龍頭	130 浴室暖風乾燥機	141 水龍頭	156 公共浴櫃	170 通用設計衛浴	178 全方位安心保證
040 訂製高身櫃	056 STANDARD	084 單體馬桶	116 控溫沐浴龍頭	132 靜音換氣扇	142 淋浴拉門	157 公共配件		179 社會貢獻
042 GREEN OASES		086 分體馬桶	120 沐浴蓮蓬頭	134 烘手機	146 浴缸	158 扶手		180 公司通訊 & 經銷資訊
048 JASMINE		087 P 排馬桶	124 滑桿 & 軟管	136 電漿龍頭	149 浴用龍頭	162 集水槽 & 落水頭		



紳士的衛浴品味

LF5380 一體檯面盆系列，採用歐洲技術，搭配德國關鍵原料，打造出線條俐落，質感細膩檯超檯面盆。LF5388 超大面盆需通過五種工段共計114小時，才能打造出120cm寬，無接縫可取代大理石的一體檯面盆，讓您的衛浴空間潔淨又有品味





Discover
the Collection



PUSH OPEN

無把手 Push-open 浴櫃，一按即出，活出極簡風格美學，更讓浴室安全多一分保障

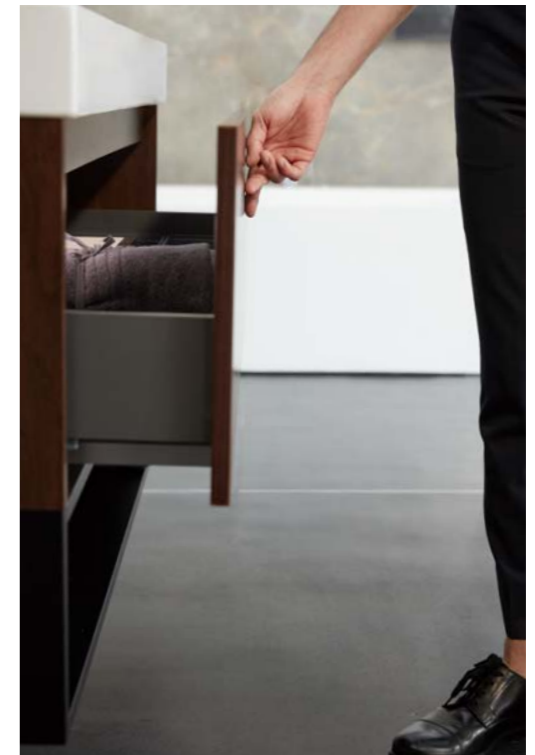



A collection of stylish bathroom which could not be more modern.

01.



02.



03.



04.



05.



06.



07.



01.	CA1380S	智慧馬桶	W410 x D720 x H525 mm	P064
02.	LF5388 EH25388PBWP-D-E	面盆 黑胡桃木訂製浴櫃	W1200 x D500 x H100 mm W1190 x D480 x H530 mm	P008
03.	BT840C	面盆龍頭	H=189 , H1=136 , L=113 mm	P106
04.	S808C	控溫置物沐浴龍頭		P123
05.	SH235	手持蓮蓬頭		P127
06.	BF437T	銀質花灑軟管	管徑 16mm	P125
07.	WG121	滑桿	650 mm	P124

THE GRAND MASTER 訂製系列



- 01. 選擇面盆
- 02. 選擇浴櫃
- 03. 選擇浴櫃材質與顏色
- 04. 配件 (選購)
- 05. 鏡櫃訂製請參閱 P52

開櫃方式



PHSH-OPEN 按壓彈出
SOFT-CLOSING 緩衝回歸

DOOR 開門
OPEN 開放櫃

櫃體顏色

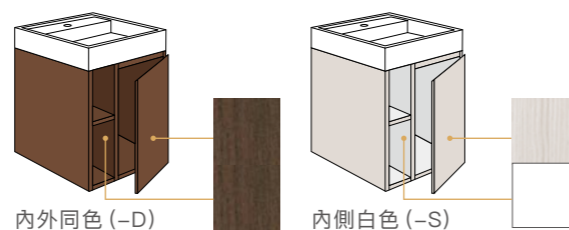

內外同色 (-D)

內側白色 (-S)

01 選擇你的面盆 (LF)

型號 & 尺寸 W x D x H (mm)	LF5388 1200 x 500 x H100	LF5386 1000 x 500 x 100	LF5384 / LF5382 800 x 500 x 100	LF5380 500 x 500 x 100
---------------------------	-----------------------------	----------------------------	------------------------------------	---------------------------

02 選擇你的浴櫃 (EH2)

按壓彈出 (P)					
緩衝回歸 (B)					
開門 (A)					
浴櫃尺寸 W x D x H (mm)	1190 x 480 x 350	990 x 480 x 350	790 x 480 x 350	490 x 480 x 350	
開放櫃 (D)					
浴櫃尺寸 W x D x H (mm)	1190 x 480 x 530	990 x 480 x 530	790 x 480 x 530	490 x 480 x 530	

03 選擇你的浴櫃材質與顏色

防水發泡板尺寸：990/790/490

防潮夾板尺寸：1190/990/790/490

純白(霧面) WMP-D/S	鈦金灰(霧面) GMP-D/S	質感黑(霧面) BMP-D/S	紳仕藍(亮面) SBP-D/S	純白(亮面) CW-S	質感黑(亮面) BM-S
黑胡桃木 BWP-D/S	白栲木 EAP-D/S	榆木 ELP-D/S	馬卡龍黃(亮面) MYP-D/S	白胡桃木 WW-S	摩爾多相思木 AW-D

型號備註：內外同色 (-D) / 內側白色 (-S)

04 配件 (選購)

質感黑櫃底開放櫃 (-E)

限按壓彈出、開門櫃 W1190 / 990mm 加裝
限緩衝回歸W990mm 加裝

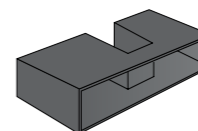

抽取衛生紙孔
左側 (-LH) / 右側 (-RH)

限開門櫃全尺寸加裝
限開放櫃 W790 / 490mm 加裝

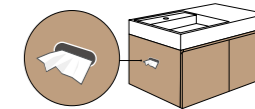

* 單門開門 / 開放櫃預設為右開門，如需左開 (L) 請先告知 * 緩衝回歸限用防水發泡板顏色與尺寸
* 浴櫃訂貨範例：EH 2 5388 P WMP -D -ELH * 本頁產品均為訂貨生產，訂製產品交期請洽業務

THE GRAND MASTER 標準系列



LF5388 - EH05388DW

面盆尺寸 W1200 x D500 x H100 mm
 浴櫃尺寸 W1190 x D480 x H500 mm
 儲水量 無溢水孔，不儲水更乾淨
 面盆龍頭 BT840C



LF5386 - EH05386DW

面盆尺寸 W1000 x D500 x H100 mm
 浴櫃尺寸 W990 x D480 x H500 mm
 儲水量 無溢水孔，不儲水更乾淨
 面盆龍頭 BT840C



LF5384 - EH05384DW

面盆尺寸 W800 x D500 x H100 mm
 浴櫃尺寸 W790 x D480 x H500 mm
 儲水量 無溢水孔，不儲水更乾淨
 面盆龍頭 BT840C



LF5382 - EH05382DW

面盆尺寸 W800 x D500 x H100 mm
 浴櫃尺寸 W790 x D480 x H500 mm
 儲水量 無溢水孔，不儲水更乾淨
 面盆龍頭 BT840C



LF5380 - EH05380DW

面盆尺寸 W500 x D500 x H100 mm
 浴櫃尺寸 W490 x D480 x H500 mm
 儲水量 無溢水孔，不儲水更乾淨
 面盆龍頭 BT840C

浴櫃資訊

顏色 摩爾多相思木 Moldau Acacia
 櫃體 防潮夾板
 開櫃方式 PUSH-OPEN 按壓彈出
 備註 浴室櫃請搭配彈跳排桿龍頭

防潮夾板 環境友善

凱撒衛浴致力於降低環境負擔，減少塑料板材使用量



F1 低甲醛
 耐重 / 防水測試



CARB 低甲醛認證
 符合美國甲醛釋放最嚴格標準



EPA 低甲醛認證
 符合美國環保署友善環境產品

9 LAYER

9 層芯板
 纖維垂直相交，承重力強

THE GRAND MASTER 標準系列



LF5388 - EH05388A

面盆尺寸 W1200 x D500 x H100 mm
 浴櫃尺寸 W1190 x D480 x H450 mm
 儲水量 無溢水孔，不儲水更乾淨
 面盆龍頭 BT840C



LF5386 - EH05386A

面盆尺寸 W1000 x D500 x H100 mm
 浴櫃尺寸 W990 x D480 x H450 mm
 儲水量 無溢水孔，不儲水更乾淨
 面盆龍頭 BT840C



LF5384 - EH05382A

面盆尺寸 W800 x D500 x H100 mm
 浴櫃尺寸 W790 x D480 x H450 mm
 儲水量 無溢水孔，不儲水更乾淨
 面盆龍頭 BT840C



LF5382 - EH05382A

面盆尺寸 W800 x D500 x H100 mm
 浴櫃尺寸 W790 x D480 x H450 mm
 儲水量 無溢水孔，不儲水更乾淨
 面盆龍頭 BT840C



LF5380 - EH05380A

面盆尺寸 W500 x D500 x H100 mm
 浴櫃尺寸 W490 x D480 x H450 mm
 儲水量 無溢水孔，不儲水更乾淨
 面盆龍頭 BT840C

浴櫃資訊

顏色 純白
 櫃體 防潮夾板
 門板 白色結晶鋼烤
 三門開櫃 EH05388A 中間向右開，左右雙門對開
 EH05386A 中間修飾門板，左右雙門對開
 二門開櫃 EH05382A 左右雙門對開
 單門開櫃 EH05380A 向右開
 備註 浴室櫃請搭配彈跳排桿龍頭

防潮夾板 環境友善

凱撒衛浴致力於降低環境負擔，減少塑料板材使用量



F1 低甲醛
 耐重 / 防水測試



CARB 低甲醛認證
 符合美國甲醛釋放量最嚴格標準



EPA 低甲醛認證
 符合美國環保署友善環境產品

9 LAYER

9 層芯板
 纖維垂直相交，承重力強

ESSENCE

收納機能衛浴 輕鬆擁有



小空間 x 收納機能

採用 FFC 製程，CAESAR ESSENCE 方盆系列，多種尺寸，更輕巧俐落，搭配浴室櫃提供充足的收納機能，廣受歡迎

COMPACT DESIGN



秉持一貫的方形設計，將空間利用到極致，
ESSENCE 成為了 CAESAR 最暢銷的浴室櫃系列，物超所值





A complete range of bathroom fixtures fits into your lifestyle. Whether spacious or compact, you can relax in your caesar.

01.



02.



03.



04.



05.



06.



01.	CF1320	分體馬桶	W380 x D730 x H740 mm	P086
02.	LF5261 EH05261AGMP-D	面盆 訂製浴櫃	W420 x D450 x H110 mm W410 x D440 x H400 mm	P020
03.	BT390C	面盆龍頭	H=144, H1=75, L=100 mm	P108
04.	S393C	沐浴龍頭組	3 段式出水 SH235	P108
05.	Q7101	單桿毛巾架	823 x 72 x 55 mm	P099
06.	EM0140GMP-D	訂製鏡櫃	400 x 150 x 800 mm	P052

ESSENCE 訂製系列



- 01. 選擇面盆
- 02. 選擇浴櫃
- 03. 選擇浴櫃材質與顏色
- 04. 配件 (選購)
- 05. 鏡櫃訂製請參閱 P52

開櫃方式



DOOR 開門

櫃體顏色

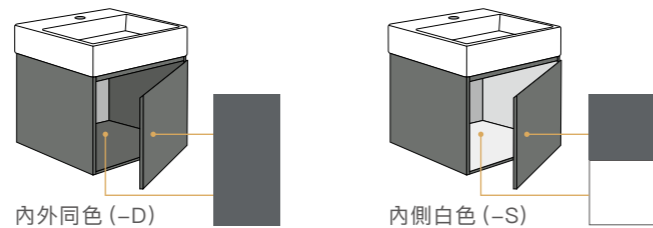

內外同色 (-D)

內側白色 (-S)

01 選擇你的面盆 (LF)

型號 & 尺寸 W x D x H (mm)	LF5253 500 x 450 x 115	LF5259 500 x 380 x 115	LF5263 480 x 450 x 115	LF5255 450 x 450 x 115	LF5261 420 x 450 x 110
---------------------------	----------------------------------	----------------------------------	----------------------------------	----------------------------------	----------------------------------

02 選擇你的浴櫃 (EH0)

開門
(A)

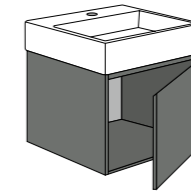
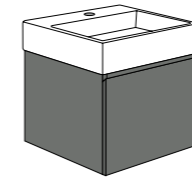

PREMIUM
SUS304

浴櫃尺寸 W x D x H (mm)	490 x 440 x 400	490 x 370 x 400	470 x 440 x 400	440 x 440 x 400	410 x 440 x 400
------------------------	-----------------	-----------------	-----------------	-----------------	-----------------

03 選擇你的浴櫃材質與顏色

防水 PVC 發泡板 (P)

防潮夾板

純白(霧面) WMP-D/S	純白(亮面) CWP-S	質感黑(霧面) BMP-D/S	質感黑(亮面) BMP-S	純白(亮面) CW-S	質感黑(亮面) BM-S
鈦金灰(霧面) GMP-D/S	紳仕藍(亮面) SBP-D/S	馬卡龍黃(亮面) MYP-D/S		白胡桃木 WW-S	摩爾多相思木 AW-D
黑胡桃木 BWP-D/S	白櫟木 EAP-D/S	白胡桃木 WWP-S	榆木 ELP-D/S		

型號備註：內外側同色 (-D) / 內側白色 (-S)

04 配件 (選購)

抽取衛生紙孔 左側 (-LH) / 右側 (-RH)

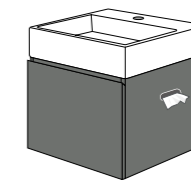
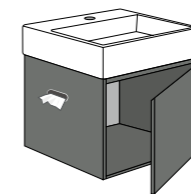

* 單門開門櫃預設為右開門，如需左開 (L) 請先告知

* 浴櫃訂貨範例：EH 0 5253 A GMP -D -LH * 本頁產品均為訂貨生產，訂製產品交期請洽業務

ESSENCE 標準系列



馬桶 CF1320 面盆浴櫃組 LF5253-EH15253AP 龍頭 BT520C 單門鏡櫃 EM0150

浴櫃資訊

顏色 純白 / 白胡桃木 White Walnut
 櫃體 防水發泡板
 門板 白色結晶鋼烤 / 白胡桃木紋
 開櫃方式 向右開
 備註 浴室櫃請搭配彈跳排桿龍頭



LF5253 - EH15253AP

面盆尺寸 W500 x D450 x H115 mm
 浴櫃尺寸 W490 x D440 x H500 mm
 儲水量 無溢水孔，不儲水更乾淨
 面盆龍頭 BT520C



LF5253 - EH25253AWP

面盆尺寸 W500 x D450 x H115 mm
 浴櫃尺寸 W490 x D440 x H500 mm
 儲水量 無溢水孔，不儲水更乾淨
 面盆龍頭 BT520C



LF5263 - EH15263AP

面盆尺寸 W480 x D450 x H115 mm
 浴櫃尺寸 W470 x D440 x H500 mm
 儲水量 7L
 面盆龍頭 B520C



LF5263 - EH25263AWP

面盆尺寸 W480 x D450 x H115 mm
 浴櫃尺寸 W470 x D440 x H500 mm
 儲水量 7L
 面盆龍頭 B520C



LF5261 - EH15261AP

面盆尺寸 W420 x D450 x H110 mm
 浴櫃尺寸 W410 x D440 x H500 mm
 儲水量 6L
 面盆龍頭 B520C



LF5261 - EH25261AWP

面盆尺寸 W420 x D450 x H110 mm
 浴櫃尺寸 W410 x D440 x H500 mm
 儲水量 6L
 面盆龍頭 B520C

ESSENCE 標準系列



面盆浴櫃組 LF5253-EH05253AWP 龍頭 BT520C 單門鏡櫃 EM0150W

浴櫃資訊

- 顏色 白胡桃木 White Walnut / 鈦金灰 / 純白
- 櫃體 防水發泡板
- 門板 白胡桃木紋 / 鈦金灰結晶鋼烤 / 白色結晶鋼烤
- 開櫃方式 向右開
- 備註 浴室櫃請搭配彈跳排桿龍頭



LF5253 - EH05253AWP

面盆尺寸 W500 x D450 x H115 mm
 浴櫃尺寸 W490 x D440 x H400 mm
 儲水量 無溢水孔，不儲水更乾淨
 面盆龍頭 BT520C



LF5253 - EH05253ATGP

面盆尺寸 W500 x D450 x H115 mm
 浴櫃尺寸 W490 x D440 x H400 mm
 儲水量 無溢水孔，不儲水更乾淨
 面盆龍頭 BT520C



LF5253 - EH05253AP

面盆尺寸 W500 x D450 x H115 mm
 浴櫃尺寸 W490 x D440 x H400 mm
 儲水量 無溢水孔，不儲水更乾淨
 面盆龍頭 BT520C



LF5263 - EH05263AP

面盆尺寸 W480 x D450 x H115 mm
 浴櫃尺寸 W470 x D440 x H400 mm
 儲水量 7L
 面盆龍頭 B520C



LF5261 - EH05261AP

面盆尺寸 W420 x D450 x H110 mm
 浴櫃尺寸 W410 x D440 x H400 mm
 儲水量 6L
 面盆龍頭 B520C

VANITY FAIR

I'm the Modern Goddess



Vanity Fair

瓷器白的溫柔，搭配金屬飾條的堅毅，
柔中帶剛展現出瓷器的優雅與感性。賦予衛浴空間當代新貌

Love & Affairs

美，不只一種顏色，也不用多說



寬敞的檯面，搭配浴室櫃收納，早晚所需的一切，觸手可及



lady
FRIST

01.



02.



03.



04.



05.



06.



01.	CA1384S	智慧馬桶	W400 x D655 x H490 mm	P060
02.	LF5028 EH15028BWMP-D-C	面盆 訂製浴櫃	W1000 x D500 x H115 mm W980 x D495 x H420 mm	P032
03.	B810CW	面盆龍頭	H=161, H1=115, L=113 mm	P102
04.	S813CW	沐浴龍頭組	3 段式出水 SH235	P102
05.	AT6180D	浴缸	1400 x 800 x 630 mm ± 20 mm	P147
06.	ST846	雙桿毛巾架	730 x 125 x 85 mm	P100

VANITY FAIR 訂製系列



- 01. 選擇面盆
- 02. 選擇浴櫃
- 03. 選擇浴櫃材質與顏色
- 04. 選擇飾板顏色
- 05. 配件 (選購)
- 06. 鏡櫃訂製請參閱 P52

開櫃方式



SOFT-CLOSING 緩衝回歸 DOOR 開門

櫃體顏色

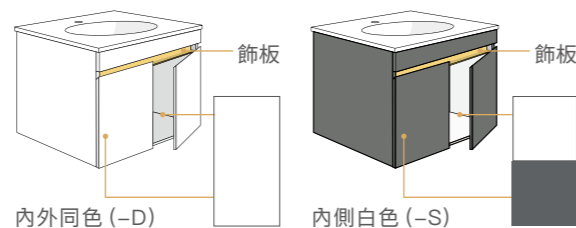

01 選擇你的面盆 (LF)					
型號 & 尺寸 W x D x H (mm)	LF5028 1000 x 500 x 15	LF5026 800 x 500 x 15	LF5024 600 x 500 x 15	LF5032 750 x 500 x 15	LF5030 650 x 500 x 15

02 選擇你的浴櫃 (EH1)					
緩衝回歸 (B)					
開門 (A)					
浴櫃尺寸 W x D x H (mm)	980 x 495 x 420	780 x 495 x 420	580 x 495 x 420	730 x 495 x 420	630 x 495 x 420

03 選擇你的浴櫃材質與顏色			
防水 PVC 發泡板 (P)			
純白(霧面) WMP-D/S	鈦金灰(霧面) GMP-D/S	質感黑(霧面) BMP-D/S	紳仕藍(亮面) SBP-D/S
黑胡桃木 BWP-D/S	白栲木 EAP-D/S	榆木 ELP-D/S	馬卡龍黃(亮面) MYP-D/S
型號備註：內外側同色 (-D) / 內側白色 (-S)			

04 選擇你的浴櫃飾板顏色		
古典銅 -C	璀璨金 -G	質感黑 -B

05 配件 (選購)	
抽取衛生紙孔 左側 (-LH) / 右側 (-RH) 限開門櫃全尺寸加裝	

* 浴櫃訂貨範例：EH 1 5028 B WMP -D -GLH * 本頁產品均為訂貨生產，訂製產品交期請洽業務

VANITY FAIR 標準系列



浴櫃資訊

- 顏色 白胡桃木 White Walnut
- 櫃體 防潮夾板
- 門板 白色結晶鋼烤
- 開櫃方式 PUSH-OPEN 按壓彈出
- 備註 浴室櫃請搭配彈跳排桿龍頭



LF5028 - EH05028DD

面盆尺寸 W1000 x D500 x H15 mm
 浴櫃尺寸 W980 x D485 x H350 mm
 儲水量 7L
 面盆龍頭 B810CW



LF5026 - EH05026DD

面盆尺寸 W800 x D500 x H15 mm
 浴櫃尺寸 W780 x D485 x H350 mm
 儲水量 7L
 面盆龍頭 B810CW



LF5024 - EH05024DD

面盆尺寸 W600 x D500 x H15 mm
 浴櫃尺寸 W580 x D495 x H350 mm
 儲水量 7L
 面盆龍頭 B810CW



LF5032 - EH05032DD

面盆尺寸 W750 x D500 x H15 mm
 浴櫃尺寸 W730 x D485 x H350 mm
 儲水量 9L
 面盆龍頭 B520C



LF5030 - EH05030DD

面盆尺寸 W650 x D500 x H15 mm
 浴櫃尺寸 W630 x D485 x H350 mm
 儲水量 9L
 面盆龍頭 B520C

VANITY FAIR 標準系列



LF5040 - EH05040AP

面盆尺寸 W700 x D500 x H15 mm
 浴櫃尺寸 W680 x D485 x H500 mm
 儲水量 9L
 面盆龍頭 B390C



LF5030 - EH05030AP

面盆尺寸 W650 x D500 x H15 mm
 浴櫃尺寸 W630 x D490 x H480 mm
 儲水量 9L
 面盆龍頭 B520C



LF5017 - EH05017AP

面盆尺寸 W610 x D480 x H15 mm
 浴櫃尺寸 W580 x D470 x H450 mm
 儲水量 無溢水孔，不儲水更乾淨
 面盆龍頭 BT760C



LF5024 - EH05024AP

面盆尺寸 W600 x D500 x H15 mm
 浴櫃尺寸 W580 x D495 x H480 mm
 儲水量 7L
 面盆龍頭 B750C



LF5236 - EH05236AP

面盆尺寸 W505 x D480 x H175 mm
 浴櫃尺寸 W500 x D465 x H400 mm
 儲水量 6.5L
 面盆龍頭 B760C



面盆浴櫃組 LF5024 - EH05024AP 龍頭 B750C 黑鋁框化妝鏡 M805

系列浴櫃資訊

顏色 純白
 櫃體 防水發泡板
 門板 白色結晶鋼烤
 二門開櫃 左右雙門對開
 備註 浴室櫃請搭配彈跳排桿龍頭

VANITY FAIR 標準系列



面盆浴櫃組 LF5024-EH25024DDP 訂製高身櫃 EA03180DTG-S 龍頭 B750C 黑鋁框化妝鏡 M805



M805

品名 黑鋁框化妝鏡
 尺寸 600 x 800mm
 備註 可直掛 / 橫掛，其他鏡子請參閱 P96
 加購 LED 背燈或前燈



B750C / BT750C

品名 單孔面盆龍頭
 尺寸 H=224, H1=205, L=137 mm
 閥芯 Ø25 陶瓷芯軸
 適用水壓 1-5kgf/cm²



LF5024 - EH15024DDP (純白亮面)

面盆尺寸 W600 x D500 x H15 mm
 浴櫃尺寸 W580 x D495 x H600 mm
 儲水量 7L
 面盆龍頭 B750C



LF5024 - EH25024DDP (鈦金灰亮面)

面盆尺寸 W600 x D500 x H15 mm
 浴櫃尺寸 W580 x D495 x H600 mm
 儲水量 7L
 面盆龍頭 B750C



EA03180DTG-S 訂製高身櫃

櫃體尺寸 W300 x D300 x H1800 mm
 櫃體 防潮夾板
 開櫃方式 向右開
 更多訂製高身櫃請參閱 P40-41

系列浴櫃資訊

顏色 純白亮面 / 鈦金灰亮面
 櫃體 防水發泡板
 門板 白色 / 鈦金灰結晶鋼烤
 開櫃方式 PUSH-OPEN 按壓彈出
 備註 浴室櫃請搭配彈跳排桿龍頭

訂製高身櫃



01.
選擇高身櫃尺寸

02.
選擇高身櫃材質與顏色

開櫃方式



DOOR 開門
OPEN 開放櫃

櫃體顏色

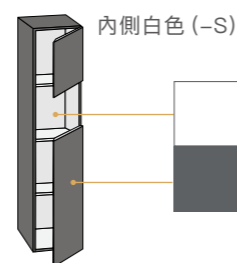
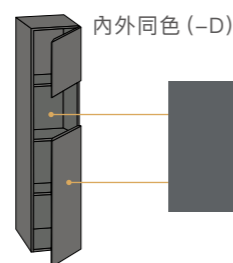

01 選擇你的高身櫃尺寸 (EA)

開放櫃
(A)

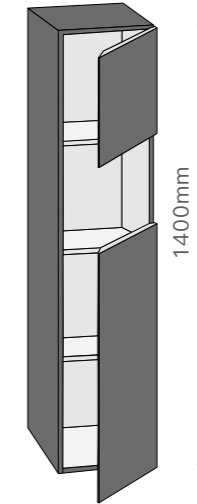
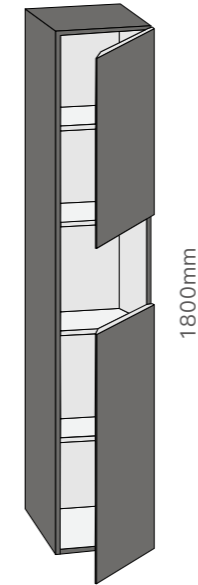

高身櫃尺寸
W x D x H (mm)

300 x 300 x 1800

300 x 300 x 1400

02 選擇你的高身櫃材質與顏色

防水 PVC 發泡板 (P)

防潮夾板

純白(霧面) WMP-D/S	純白(亮面) CWP-S	質感黑(霧面) BMP-D/S	質感黑(亮面) BMP-S	純白(亮面) CW-S	質感黑(亮面) BM-S
鈦金灰(霧面) GMP-D/S	紳仕藍(亮面) SBP-D/S	馬卡龍黃(亮面) MYP-D/S	鈦金灰(亮面) TG-S		
黑胡桃木 BWP-D/S	白櫟木 EAP-D/S	白胡桃木 WWP-S	榆木 ELP-D/S	白胡桃木 WW-S	摩爾多相思木 AW-D

型號備註：內外側同色 (-D) / 內側白色 (-S)

* 高身櫃預設為右開門，如需左開 (L) 請先告知

* 高身櫃訂貨範例：EA 0 3 180 D TG -S * 本頁產品均為訂貨生產，訂製產品交期請洽業務

GREEN OASES



清爽的設計，有一點慵懶的早晨





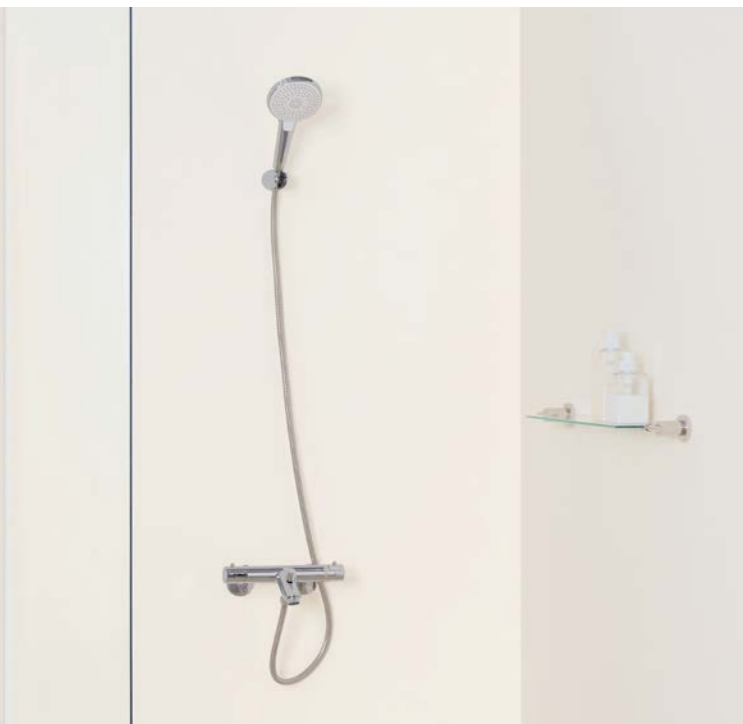

01.



02.



03.



04.



05.



06.



01.	CF13170	單體馬桶	W360 x D708 x H676 mm	P084
02.	LF5258	面盆	W420 x D420 x H100 mm	P090
03.	BT701C	面盆龍頭	H=260, H1=190, L=158 mm	P111
04.	TS617	控溫沐浴龍頭組	3 段式出水 SH233	P119
05.	Q7109	置物毛巾架	600 x 214 x 141 mm	P099
06.	Q7100	平台夾 + 平台	663 x 121 x 55 mm	P099

JASMINE 標準系列



面盆浴櫃組 LF5370-EH05370A 龍頭 BT530C 黑鋁框化妝鏡 M807



LF5376 - EH05376A

面盆尺寸 W900 x D500 x H80 mm
 浴櫃尺寸 W790 x D440 x H400 mm
 儲水量 無溢水孔，不儲水更乾淨
 面盆龍頭 BT530C



LF5374 - EH05374A

面盆尺寸 W750 x D500 x H80 mm
 浴櫃尺寸 W690 x D440 x H400 mm
 儲水量 無溢水孔，不儲水更乾淨
 面盆龍頭 BT530C



LF5370 - EH05370A

面盆尺寸 W550 x D500 x H80 mm
 浴櫃尺寸 W440 x D440 x H400 mm
 儲水量 無溢水孔，不儲水更乾淨
 面盆龍頭 BT530C



LF5372 - EH05372A

面盆尺寸 W750 x D500 x H80 mm
 浴櫃尺寸 W690 x D440 x H400 mm
 儲水量 無溢水孔，不儲水更乾淨
 面盆龍頭 BT530C



LF5376 - SB015 - ST802

面盆尺寸 W900 x D500 x H80 mm
 飾蓋尺寸 W130 x D100 x H250 mm
 儲水量 無溢水孔，不儲水更乾淨
 面盆龍頭 BT530C



LF5370 - SB013W - ST802

面盆尺寸 W550 x D500 x H80 mm
 飾蓋尺寸 W130 x D100 x H250 mm
 儲水量 無溢水孔，不儲水更乾淨
 面盆龍頭 BT530C

系列浴櫃資訊

顏色 白色 / 鈦金灰 / 黑色 / 紳仕藍
 櫃體 防水發泡板
 門板 白色 / 鈦金灰 / 黑色 / 紳仕藍結晶鋼烤
 二門開櫃 左右雙門對開
 單門開櫃 向右開
 備註 浴室櫃請搭配彈跳排桿龍頭

訂製色

	純白(霧面) WMP-D/S		鈦金灰((霧面) GMP-D/S
	質感黑(霧面) BMP-D/S		紳仕藍(亮面) SBP-D/S

鏡櫃/開放置物櫃



EM01120A (純白)

品名 LED 三門鏡櫃
尺寸 1200x150x800mm
櫃體 防潮夾板
開櫃方式 中間向右開，左右雙門對開
鏡燈 上下 LED 4000K
A C 電源 110V
備註 附六片層板



EM01100A (純白)

品名 LED 三門鏡櫃
尺寸 1000x150x800mm
櫃體 防潮夾板
開櫃方式 中間向右開，左右雙門對開
鏡燈 上下 LED 4000K
A C 電源 110V
備註 附六片層板



EM0150 (純白) / EM0150W (白胡桃木) EM0140 (純白)

品名 單門鏡櫃
尺寸 500x150x800mm
400x150x800mm
櫃體 防潮夾板
開櫃方式 向右開
備註 附兩片層板



EM0130 (純白) EM0125 (純白)

品名 單門鏡櫃
尺寸 300x150x800mm
250x150x800mm
櫃體 防潮夾板
開櫃方式 向右開
備註 附兩片層板



EM0190A (純白)

品名 LED 三門鏡櫃
尺寸 900x150x800mm
櫃體 防潮夾板
開櫃方式 中間向右開，左右雙門對開
鏡燈 上下 LED 4000K
A C 電源 110V
備註 附六片層板



EM0180A (純白)

品名 LED 三門鏡櫃
尺寸 800x150x800mm
櫃體 防潮夾板
開櫃方式 中間向右開，左右雙門對開
鏡燈 上下 LED 4000K
A C 電源 110V
備註 附六片層板



EM0025 (純白) EM0025W (木紋色)

品名 開放置物櫃
尺寸 250x150x800mm
櫃體 防潮夾板
備註 附兩片層板



EM0020 (純白) EM0020W (木紋色)

品名 開放置物櫃
尺寸 200x150x800mm
櫃體 防潮夾板
備註 附兩片層板

訂製鏡櫃



01. 選擇鏡櫃組合
02. 選擇鏡櫃材質與顏色

開櫃方式



DOOR 開門
OPEN 開放櫃

櫃體顏色

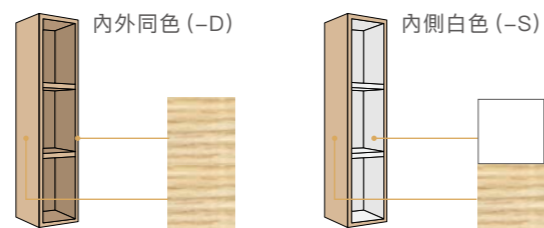

01 選擇你的鏡櫃組合 (EM)

組合鏡櫃 (限防潮環保夾板)				
鏡櫃尺寸 W x D x H (mm)	1200 x 150 x 800	1000 x 150 x 800	900 x 150 x 800	800 x 150 x 800
單門鏡櫃				
鏡櫃尺寸 W x D x H (mm)	500 x 150 x 800	400 x 150 x 800	300 x 150 x 800	250 x 150 x 800
開放櫃				
鏡櫃尺寸 W x D x H (mm)	250 x 150 x 800	200 x 150 x 800		

02 選擇你的鏡櫃材質與顏色

防水 PVC 發泡板 (P)

純白(霧面) WMP-D/S
純白(亮面) CWP-S
質感黑(霧面) BMP-D/S
質感黑(亮面) BMP-S

鈦金灰(霧面) GMP-D/S
紳仕藍(亮面) SBP-D/S
馬卡龍黃(亮面) MYP-D/S

黑胡桃木 BWP-D/S
白梣木 EAP-D/S
白胡桃木 WWP-S
榆木 ELP-D/S

防潮夾板

純白(亮面) CW-S
質感黑(亮面) BM-S

白胡桃木 WW-S
摩爾多相思木 AW-D

型號備註：內外側同色 (-D) / 內側白色 (-S)

* 鏡櫃訂貨範例：EM 0 1 40 GMP D * 本頁產品均為訂貨生產，訂製產品交期請洽業務



- 1 LF5382
EH05382DW 面盆浴櫃組 (按壓彈出)
- 2 BT750C 單孔面盆龍頭
- 3 M805 黑鋁框化妝鏡 (無防霧)
- 4 CA1384S E.FANCY 智慧馬桶
- 5 S788C 控溫置物蓮蓬頭組

GOOD DAY ! 輕鬆打造五星級衛浴

美好早晨，從浴室開始
時尚衛浴，從 CAESAR 開始

時尚主衛



⑤ S788C
(冷熱進水口中心離地 800mm 以上，間距 150mm)



② BT750C



④ CA1384S

STANDARD 乾溼分離衛浴



TAF170
側操式溫水洗淨便蓋
W460 x D526 x H172 mm



CF1320
二段式省水馬桶
W380 x D730 x H740 mm



LF5263 - EH05263AP
面盆浴櫃組
W480 x D450 x H515 mm



D610
靜音換氣扇
面板尺寸：275 x 275 mm



EM0150
單門鏡櫃
500 x 150 x 800 mm



B520C
單孔面盆龍頭
H=232, H1=171, L=131 mm

俯視圖



適用坪數 1.5~2 坪
類 型 乾溼分離

TAF170	溫水洗淨便蓋	P071
CF1320	馬桶	P086
B520C	龍頭	P105
LF5263	面盆	P025
EH05263AP	浴櫃	P025
S788CB	控溫沐浴龍頭	P117
EM0150	鏡櫃	P051
Q6309B	置物毛巾架	P098
Q6308B	馬桶刷架	P098
D610	靜音換氣扇	P133



Q6309B
置物毛巾架
600 x 235 x 130 mm



Q6308B
馬桶刷架(落地)
83 x 470 mm



S788CB
控溫置物蓮蓬頭組
3 段式出水 SH233B

E.FANCY

S M A R T

T O I L E T

CAESAR 智慧馬桶給你前所未有的五星級感受



E.FANCY

智慧馬桶CA1384S



CA1384S 自動掀蓋 CA1384

尺寸 W400 x D655 x H490 mm
 沖水量 4.8L
 排水管距 300 mm
 沖水方式 噴射虹吸龍捲式
 水壓水源 2-5kgf/cm² / 自來水
 電壓功率 110V / 60Hz / 1200W
 加熱方式 瞬熱式
 施工方式 乾式施工附油泥
 電源線 1.5m / 左側 (面對馬桶)
 省水標章型號 CA1384S / CA1384
 停電應變 按鈕沖水 (電池)



側操介面



遙控介面

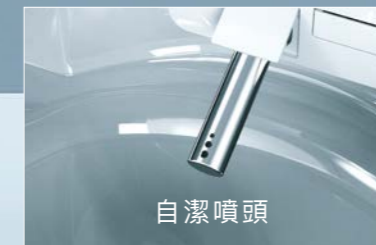
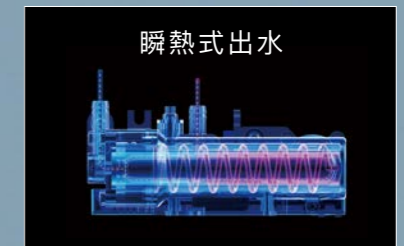

E.FANCY

智慧馬桶 CA1386



CA1386

尺寸 (mm) W410 x D691 x H476
 沖水量 4.8L
 排水管距 300 mm
 沖水方式 噴射虹吸龍捲式
 水壓水源 2-5kgf/cm² / 自來水
 電壓功率 110V / 60Hz / 1400W
 加熱方式 瞬熱式
 施工方式 乾式施工附油泥
 電源線 1.2m / 左側 (面對馬桶)
 省水標章型號 CA1386
 停電應變 按鈕沖水 (電池)



ABS

IPX5/4

抗菌便蓋

金級省水

智慧節電

多重安全保護

抗菌噴頭

遙控 / 本體防潑水

E.FANCY

智慧馬桶CA1380S

CA1380S 自動掀蓋 CA1380

尺寸 (mm) W410 x D720 x H525
 沖水量 3-6L
 排水管距 300 mm
 沖水方式 噴射虹吸龍捲式
 水壓水源 2-5kgf/cm² / 自來水
 電壓功率 110V / 60Hz / 580W
 加熱方式 儲熱式
 施工方式 乾式施工附油泥
 電源線 1.5m / 左側 (面對馬桶)
 可選購 C1380-2 200-340mm
 省水標章型號 CA1380S / CA1380
 停電應變 按鍵沖水 (免電)



設計大獎



奈米抗污抗菌



普級省水

PREMIUM
SUS304

不鏽鋼噴頭
(限CA1380S)



智慧節電



多重安全保護

IPX4

遙控 / 本體防潑水

AUTO

自動判別大小號

E.FANCY 智慧馬桶規格表





型號	CA1384S	CA1384	CA1386	CA1380S	CA1380
尺寸	W400 x D655 x H490 mm	W400 x D655 x H490 mm	W410 x D691 x H476 mm	W410 X D720 X H525 mm	W410 X D720 X H525 mm
顏色	-	-	-	白色飾板	白色飾板
規格	瞬熱式 無線遙控	瞬熱式 無線遙控	瞬熱式 無線遙控	儲熱式 無線遙控	儲熱式 無線遙控
洗淨	自動沖水 5秒內自動沖水 洗淨水量 金級省水 4.8L 4段溫水洗淨 - 脈衝按摩洗淨 水流強弱按摩 -	自動沖水 5秒內自動沖水 洗淨水量 金級省水 4.8L 4段溫水洗淨 - 脈衝按摩洗淨 水流強弱按摩 -	自動沖水 3.5秒內自動沖水 洗淨水量 金級省水 4.8L 6段溫水洗淨 - 脈衝按摩洗淨 水流強弱按摩 -	智慧沖水 自動判別大小號沖水 洗淨水量 普級省水 3-6L 3段溫水洗淨 TURBO 臀部便利洗淨 柔軟水柱按摩，幫助排便 脈衝按摩洗淨 水流強弱按摩 韻律按摩洗淨 振盪按摩 + 脈衝按摩	智慧沖水 自動判別大小號沖水 洗淨水量 普級省水 3-6L 3段溫水洗淨 TURBO 臀部便利洗淨 柔軟水柱按摩，幫助排便 脈衝按摩洗淨 水流強弱按摩 韻律按摩洗淨 振盪按摩 + 脈衝按摩
舒適	5段暖風調節 4段座溫調節 LED夜燈 自動掀蓋 除臭	5段暖風調節 4段座溫調節 LED夜燈 - 除臭	6段暖風調節 6段座溫調節 LED夜燈 - 除臭	3段暖風調節 3段座溫調節 LED夜燈 自動掀蓋 除臭	3段暖風調節 3段座溫調節 - - 除臭
衛生	不鏽鋼噴頭 日本 SIAA 抗菌便蓋	不鏽鋼噴頭 日本 SIAA 抗菌便蓋	ABS 抗菌噴頭 日本 SIAA 抗菌便蓋	不鏽鋼噴頭 - 除臭	ABS 抗菌噴頭 - 除臭
停電應變	按鈕沖水 (電池)	按鈕沖水 (電池)	按鈕沖水 (電池)	按鍵沖水 (免電)	按鍵沖水 (免電)

旗艦智慧馬桶共通功能

洗淨

 自動沖水
8秒內自動沖水

 緩降功能
便蓋緩落無聲，安全耐用

 One touch 簡易安裝
拆卸簡單方便清理

 噴頭自潔功能
使用前後自動清洗，避免交叉感染

 淨水過濾器
過濾水中雜質，出水更潔淨

 震盪按摩洗淨
噴頭前後反覆移動清洗，全面清潔

 女性局部洗淨
全方位柔和沖洗私密部位，月事也能輕鬆應對

舒適

 保溫便蓋
冬天如廁不寒冷

安全

 安全防護
防漏電保護、防高溫保護、防空燒保護、
座圈保護、水溫保護

 智慧節電功能
依照使用頻率自動進行節電或是斷電

easelet 遙控型溫水洗淨便蓋



TAF220 3D 噴頭旗艦款

尺寸 W395 x D538 x H140 mm
 電壓 110V
 額定功率 1222W
 適用水壓 0.7-7.5kgf/cm²
 水源要求 自來水
 加熱方式 瞬熱式
 安全裝置 防空燒裝置、內建短路預防裝置、
 預防過熱裝置、水位感應
 電源線 1.5m / 左側 (面對便蓋)

TAF220 功能介紹

遙控介面

雙出風口 雙倍烘乾

聚焦按摩水流 女性局部洗淨 廣域柔力噴霧 **24孔**

IPX5 溫水洗淨便蓋
本體防潑水

IPX7 業界最高
遙控器防浸水

3D 立體噴嘴
獨當一面最乾淨

PREMIUM SUS316 不鏽鋼噴頭
耐用抗腐蝕
不易產生刮痕

記憶洗淨 震盪按摩 兒童模式 利便洗淨 緩降靜音 瞬熱出水

多重安全保護
防高溫 / 防空燒
電流防漏

內建加壓幫浦
每次使用維持
同樣水流大小

搭配馬桶	CF1363	CF13170 CF14170	C1353	CF1356 CF1456	CF1650
適配度	●	-	左右多3cm	●	左右多1.5cm
搭配馬桶	CF1375 CF1475	CF1374 CF1474	CF1354 CF1454	CF1320 CF1420	C1352
適配度	●	-	-	●	-

● 安裝正確時，最適合配對的馬桶型號
 溫水洗淨便蓋為通用型產品，可安裝於多數馬桶。安裝後可能稍大或小於馬桶座本體，但不影響正常使用。詳情請參閱 P75

easelet 遙控型溫水洗淨便蓋



TAF210(L) 自動掀蓋旗艦款

尺寸 W405 x D505 x H155 mm
 加長尺寸 W405 x D545 x H155 mm
 電壓 110V
 額定功率 1250W
 適用水壓 0.7-7.5kgf/cm²
 水源要求 自來水
 加熱方式 瞬熱式
 安全裝置 預防過熱裝置、溫度保險絲、水位感應器、內建短路預防裝置
 電源線 1.5m / 右側 (面對便蓋)

TAF210(L) 功能介紹

遙控介面



瞬熱出水

使用時加熱恆溫又衛生



IPX4 本體防潑水

LCD 遙控器顯示螢幕

舒適溫風
洗後溫風吹拂

PREMIUM SUS304 不鏽鋼噴頭

多重安全保護

內建加壓幫浦



記憶洗淨 震盪按摩 兒童模式 利便洗淨 瞬熱出水

搭配馬桶	CF1363	CF13170 CF14170	C1353	CF1356 CF1456	CF1650
TAF210	●	左右多3cm	-	●	●
TAF210L	●	-	-	●	-
搭配馬桶	CF1375 CF1475	CF1374 CF1474	CF1354 CF1454	CF1320 CF1420	C1352
TAF210	●	●	-	●	-
TAF210L	-	-	-	●	-

easelet 側操型溫水洗淨便蓋



TAF170

尺寸 W460 x D526 x H172 mm
 電壓 110V
 額定功率 1230W
 適用水壓 0.7-7.5kgf/cm²
 水源要求 自來水
 加熱方式 瞬熱式
 安全裝置 預防過熱裝置、溫度保險絲、內建短路預防裝置
 電源線 1.45m / 右側 (面對便蓋)

TAF170 功能介紹

側操介面



5° 傾斜面板
更好操作 & 使用

IPX4 本體防潑水

瞬熱出水
Warm

三段溫水
低溫約 33°C
中溫約 37°C
高溫約 40°C

PREMIUM SUS304 不鏽鋼噴頭



記憶洗淨 兒童模式 震盪按摩 女性局部 利便洗淨 緩降靜音

多重安全保護

Ag⁺ 奈米銀淨水過濾

搭配馬桶	CF1363	CF13170 CF14170	C1353	CF1356 CF1456	CF1650
適配度	左右多1.5cm	-	左右多3cm	●	左右多2cm
搭配馬桶	CF1375 CF1475	CF1374 CF1474	CF1354 CF1454	CF1320 CF1420	C1352
適配度	●	-	-	●	-

● 安裝正確時，最適合配對的馬桶型號
 溫水洗淨便蓋為通用型產品，可安裝於多數馬桶。安裝後可能稍大或小於馬桶座本體，但不影響正常使用。詳情請參閱 P75



TAF400

尺寸 W443 x D507 x H154 mm
 電壓 110V
 額定功率 670W
 適用水壓 0.7-7.5kgf/cm²
 水源要求 自來水
 加熱方式 儲熱式
 安全裝置 預防過熱裝置、溫度保險絲、水位感應器
 電源線 1.65m / 右側 (面對便蓋)

TAF400 功能介紹

側操介面

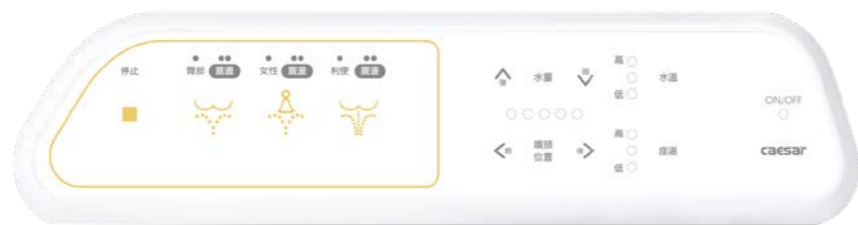

IPX4 抵抗潑水傷害，產品壽命更長

拆洗式噴嘴 噴嘴可拆下清潔

內側防漏邊設計

多重安全保護

防高溫
防空燒
電流防漏

三段溫水

低溫約 33°C
中溫約 37°C
高溫約 40°C

三段座溫

低溫約 34°C
中溫約 38°C
高溫約 42°C

PREMIUM SUS304

抗菌ABS + 不鏽鋼噴頭
耐用抗腐蝕
不易產生刮痕

記憶洗淨

震盪按摩

女性局部

便利洗淨

緩降靜音

智慧節電

搭配馬桶	CF1363	CF13170 CF14170	C1353	CF1356 CF1456	CF1650
適配度	●	●	-	●	●
搭配馬桶	CF1375 CF1475	CF1374 CF1474	CF1354 CF1454	CF1320 CF1420	C1352
適配度	●	●	-	●	-

● 安裝正確時，最適合配對的馬桶型號

溫水洗淨便蓋為通用型產品，可安裝於多數馬桶。安裝後可能稍大或小於馬桶座本體，但不影響正常使用。詳情請參閱 P75



TAF180L

尺寸 W448 x D530 x H129 mm
 電壓 110V
 額定功率 1250W
 適用水壓 0.7-7.5kgf/cm²
 水源要求 自來水
 加熱方式 瞬熱式
 安全裝置 預防過熱裝置、溫度保險絲、水位感應器、內建短路預防裝置
 電源線 1.3m / 右側 (面對便蓋)

TAF180L 功能介紹

側操介面



IPX4 抵抗潑水傷害，產品壽命更長

瞬熱出水 使用加熱熱水不間斷

清潔洗淨噴頭

多重安全保護

防高溫
防空燒
電流防漏

三段溫水

低溫約 33°C
中溫約 37°C
高溫約 40°C

三段座溫

低溫約 34°C
中溫約 38°C
高溫約 42°C

PREMIUM SUS304

不鏽鋼噴頭
耐用抗腐蝕
不易產生刮痕

記憶洗淨

兒童模式

震盪按摩

女性局部

緩降靜音

智慧節電

搭配馬桶	CF1363	CF13170 CF14170	C1353	CF1356 CF1456	CF1650
適配度	●	-	●	●	●
搭配馬桶	CF1375 CF1475	CF1374 CF1474	CF1354 CF1454	CF1320 CF1420	C1352
適配度	●	前緣多1.5cm	-	●	-

● 安裝正確時，最適合配對的馬桶型號

溫水洗淨便蓋為通用型產品，可安裝於多數馬桶。安裝後可能稍大或小於馬桶座本體，但不影響正常使用。詳情請參閱 P75

easelet 溫水洗淨便蓋系列比較表



型號	TAF220	TAF210(L)	TAF170	TAF400	TAF180L
尺寸 WxDxH	395 x 538 x 140 mm	405 x 505 x 155 加長款 (L) 405 x 545 x 155	460 x 526 x 172	443 x 507 x 154	448 x 530 x 129
顏色	白色飾板	亮面金屬銀飾板	白色飾板	白色飾板	白色飾板
規格	瞬熱式 無線遙控 本體 IPX5 防水 遙控 IPX7 防水	瞬熱式 無線遙控 本體 IPX4 防水 遙控 IPX4 防水	瞬熱式 側板操控 本體 IPX4 防水 —	儲熱式 側邊操控 本體 IPX4 防水 遙控 IPX4 防水	瞬熱式 側邊操控 本體 IPX4 防水 —
洗淨	4 段溫水洗淨 3 段水量調節 利便洗淨 廣域柔力噴霧 3D 立體噴嘴	4 段溫水洗淨 4 段水量調節 TURBO 臀部利便 — —	4 段溫水洗淨 3 段水量調節 利便洗淨 — —	4 段溫水洗淨 5 段水量調節 利便洗淨 — —	4 段溫水洗淨 3 段水量調節 — —
舒適	4 段雙暖風烘乾 4 段座溫調節 — 內建加壓幫浦 除臭	4 段暖風烘乾 4 段座溫調節 自動感應掀蓋 內建加壓幫浦 除臭	— 4 段座溫調節 — — —	— 4 段座溫調節 — — —	— 4 段座溫調節 — — —
衛生	不鏽鋼噴頭 淨水過濾器	不鏽鋼噴頭 淨水過濾器	不鏽鋼噴頭 淨水過濾器	不鏽鋼 + ABS 噴頭 淨水過濾器	不鏽鋼噴頭 淨水過濾器 (需另購)

共通功能



緩降功能
便蓋緩落無聲
安全耐用



One touch 簡易安裝
拆卸簡單方便清理



溫水洗淨
以溫水柔順的洗淨



保溫便蓋
冬天如廁不寒冷



震盪按摩洗淨
噴頭前後反覆移動清洗，
全面清潔



智慧節電功能
依照使用頻率自動
進行節電或是斷電



噴頭更換
噴頭可拆裝，
清潔更方便



女性局部洗淨
全方位柔和沖洗私密部
位，月事也能輕鬆應對



幼童洗淨
幼童專屬，以柔和的
溫水洗淨屁屁



AIR-IN 氣泡水流
水與空氣的3:1黃金比
例，使水珠輕盈飽滿，
洗淨效果加倍提升！



噴頭自潔功能
使用前後自動清洗，
避免交叉感染



安全防護
防漏電保護、防高溫保護、
防空燒保護、座圈保護、
水溫保護

easelet 購買須知

STEP 1 確認電源

- 馬桶旁需具備 110 V 三孔插座 (如右圖示意)，電源插座請確實做好接地
- 電源位置建議與溫水洗淨便蓋電源線同側
- 產品電源線長度約 1.5m
- 請參照下列各型號額定功率，確保電源符合需求。

TAF220 1222W TAF210(L) 1250W TAF170 1230W TAF400 670W TAF180L 1250W

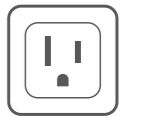

▲ 110 V 三孔插座

STEP 2 確認馬桶形式

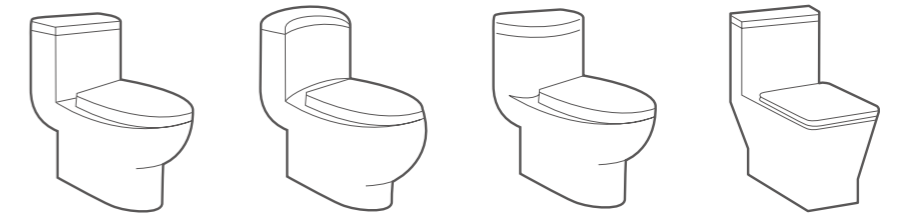

✓ 垂直水箱
可以安裝

✓ 水箱內凹型
可以安裝

⚠ 水箱外凸型
請參考尺寸

✗ 方型馬桶
不可安裝

STEP 3 確認馬桶尺寸與離牆間的距離

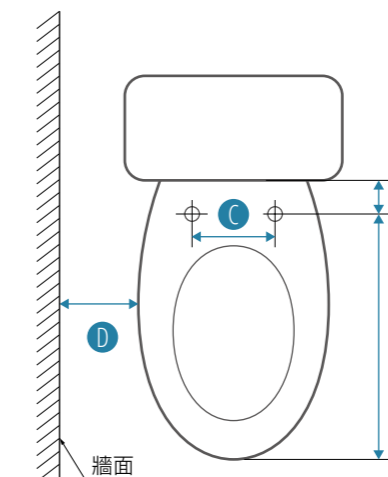

- 請依照尺寸確認馬桶形式是否可以安裝

A 尺寸：440~490mm 之間

B 尺寸：50mm 以上

A + B 尺寸：大於 520mm 以上

C 尺寸：140~200mm 之間

D 側板操控預留離牆距離 150mm 以上

- 其他造型馬桶或是尺寸方面與圖示不同者請

洽詢經銷商

Hydro⁺ 親水膜

讓每一滴水，都能大顯身手

Hydro⁺ 親水膜，全新釉藥配方，二次施釉高溫窯燒形成特殊保護膜。提供前所未有的清潔體驗，凌駕超越業界同級品，非鍍膜塗佈，比其他衛生陶瓷產品更耐用，搭配凱撒超強省水技術，讓每一滴水，都能大顯身手。

新配方 讓清潔 超乎想像的輕鬆

Hydro⁺
親水膜

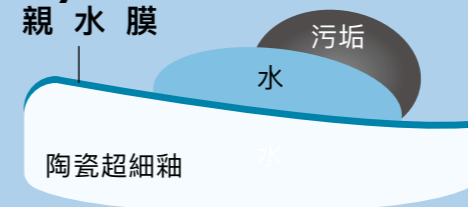

超親水性，讓水大顯身手



光滑，讓污垢快走不送

全新二次施釉配方，經高溫窯燒，在超細釉上形成獨特抗污玻璃層，讓陶瓷擁有最佳的親水性，讓水輕鬆帶走污垢，不易附著，減少用水量，CAESAR 與您一起省水保護環境。
(請認明有 Hydro⁺ 親水膜標章與標示之產品)

AQUAJET

最速沖水



CLEAN EASY 乾淨 超好清

全新 AQUAJET 沖水設計，讓馬桶快速排污，清潔維護更輕鬆。

省 **63%**

省水更省錢

2.5 秒

沖水更乾淨

0 水圈

清潔更好洗

SAVE WATER 金級省水超環保

凱撒衛浴馬桶全系列獲經濟部省水認證，讓我們一起省水保護環境。



金級省水 4.8 L

-63%



普級省水 6 L

-54%



傳統馬桶

13 L

傳統用水量

沖水速度測試是由凱撒於實驗室進行，沖水效能或受實際管路配置與其他因素影響，實際結果可能有所差異。63% 省水係指相較於傳統 13L 升馬桶沖水量相比。

Nano Tech

奈米抗污塗層



驗證機關：台灣奈米技術產業發展協會
用於表面含奈米級原材料或奈米結構之衛生陶瓷器，
並具有不易沾污之抗污功能者，
包括水洗馬桶、小便器、面盆等
試驗方法：TN-008 / TN-052
試驗結果：應符合 CNS 17025 第 5.10 節之要求

超疏水性

水垢不易停留，
更容易清潔，
產品可長時間保持潔淨。

The diagram shows a blue arrow pointing to a water droplet on a white surface. The droplet is labeled '水' (water) and is surrounded by small black dots representing dirt, labeled '髒污' (dirt). The surface is labeled '超疏水性' (superhydrophobic).

RIMLESS

全新水圈設計



超細釉

獨家釉藥配方，經高溫窯燒形成光滑潔白釉面，強化抗污與抗刮性能。

The image shows a close-up of the toilet bowl rim, which is smooth and white. The text describes the '超細釉' (ultra-fine glaze) and its benefits.

衛生水圈

讓你一眼看穿各個角落，搭配超細釉，讓污垢無所遁形，輕鬆擦就好乾淨。

The image shows a hand using a green cloth to clean the toilet rim. The text describes the '衛生水圈' (hygienic water ring) and its benefits.

防疫宅必備

日本技術合作 最強抗菌衛浴

有效抑制細菌滋生，抗菌率達 **99%**

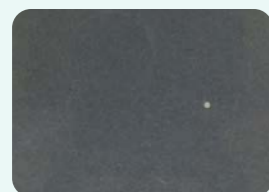

抗菌產品表面 (24h)



一般產品表面 (24h)

驗證機關：BOKEN Quality Evaluation Institute
(JNLA 認定機構)

試驗方法：JISZ2801(ISO22196)

試驗報告：便蓋JNLA2017K0101.JNLA2017K0095

試驗結果：抗菌活性值 2.0 以上，即抗菌率達 99%

試驗菌種：大腸桿菌和金黃色葡萄球菌

SIAA 抗菌產品系列

潔淨 CLEAN

產品使用 SIAA 日本無機奈米銀離子添加成分穩定配方，有效抑制細菌孳生，不會因銀離子活性氧化而變黃。



安心 SAFETY

抑制產品表面的細菌增殖，保持抗菌 99.9% 效果。



衛生 HYGIENE

避免重複使用之接觸交叉感染。

抗菌便蓋馬桶：請認明有 SIAA Logo 抗菌標章馬桶
抗菌龍頭把手：請認明有 SIAA Logo 抗菌龍頭把手
抗菌扶手產品：請參閱 P158-161 SIAA Logo 抗菌標章扶手



SIAA 抗菌認證

購買時請認明有 SIAA Logo 抗菌標章與標示之產品。



凱撒衛浴為 SIAA(抗菌製品技術協議) 常年會員，關注國人居家健康，提升生活水平，開發並提供一系列抗菌加工衛浴產品。

單體馬桶



馬桶 CF13170



C1353

品名 省水單體馬桶
 尺寸 W500 x D710 x H640 (座高390) mm
 洗淨 6L / 噴射虹吸式
 排水距離 300 mm
 加購 奈米抗污處理 (N)
 可配 TAF220 / 170 / 180L



CF1356 / CF1456

品名 二段式省水單體馬桶
 尺寸 W395 x D720 x H670 (座高385) mm
 洗淨 3-4.8L / 噴射虹吸式
 排水距離 300 / 400 mm
 加購 奈米抗污處理 (N)
 可配 TAF220 / 210(L) / 170 / 400 / 180L



頂級規格



CF1363

品名 二段式省水單體馬桶
 尺寸 W408 x D740 x H692 (座高385) mm
 洗淨 3-4.8L / 噴射漩渦虹吸式
 排水距離 300 mm
 加購 奈米抗污處理 (N)
 可配 TAF220 / 210(L) / 170 / 400 / 180L



CF13170 / CF14170

品名 二段式省水單體馬桶
 尺寸 W360 x D708 x H676 (座高380) mm
 洗淨 3-4.8L / 噴射漩渦虹吸式
 排水距離 300 / 400 mm
 加購 奈米抗污處理 (N)
 可配 TAF210 / 400



舒適加高



CF1650

品名 二段式加高單體馬桶
 尺寸 W386 x D705 x H770 (座高425) mm
 洗淨 3-4.8L / 噴射漩渦虹吸式
 排水距離 300 / 400 mm
 加購 奈米抗污處理 (N)
 可配 TAF220 / 210 / 170 / 400 / 180L



超值推薦



CF1375 / CF1475

品名 二段式省水單體馬桶
 尺寸 W380 x D735 x H735 (座高390) mm
 洗淨 3-4.8L / 噴射虹吸式
 排水距離 300 / 400 mm
 加購 奈米抗污處理 (N)
 可配 TAF220 / 210 / 170 / 400 / 180L



單體 / 分體馬桶

超值
推薦



CF1374 / CF1474

品名 二段式省水單體馬桶
尺寸 W375 x D690 x H730 (座高400) mm
洗淨 3-4.8L / 噴射虹吸式
排水距離 300 / 400 mm
加購 奈米抗污處理 (N)
可配 TAF210 / 400 / 180L



短版
推薦



CF1354 / CF1454

品名 二段式省水單體馬桶
尺寸 W340 x D625 x H710 (座高380) mm
洗淨 3-4.8L / 噴射漩渦虹吸式
排水距離 300 / 400 mm
加購 奈米抗污處理 (N)
可配 無適用溫水洗淨便蓋



超值
推薦



CF1320(N) / CF1420(N)

品名 二段式省水馬桶
尺寸 W380 x D730 x H740 (座高380) mm
洗淨 3-4.8L / 噴射虹吸式
排水距離 300 / 400 mm
顏色 純白 PW / 粉牙 BI
加購 奈米抗污處理 (N)
可配 TAF220 / 210(L) / 170 / 400 / 180L



C1352(N)

品名 兒童馬桶
尺寸 W330 x D530 x H585 (座高270) mm
洗淨 4.8L / 噴射虹吸式
加購 奈米抗污處理 (N)
可配 無適用溫水洗淨便蓋
備註 符合幼兒園及其分班基本設施設備標準
符合公共場所親子廁所盥洗室設置辦法



P排馬桶



CPT1503 - TH1510

品名 P 排壁掛省水馬桶
尺寸 W350 x D530 x H355 mm
洗淨 3-6L / 沖水式
排水距離 225 mm
搭配 TH1510



CP1504 - A646S

品名 P 排落地省水馬桶
尺寸 W350 x D540 x H350 mm
洗淨 6L / 沖水式
排水距離 185 mm
搭配 A645S



TH1510

品名 隱藏式水箱
尺寸 W95 x D500 x H1138 mm
* 地面預留管須高出地面 80mm，進水三角凡而位置預留於地面高 1100mm 水箱中心點偏左 100mm 處



A646S (UT適用) / BF456S (UT適用)

品名 手感應式感應沖水器 / 隱藏式手壓沖水凡而
適用馬桶 CP1503 / CP1504

歐洲
陶瓷
工藝

FINE FIRECLAY LAVABO



Master of Materials 材質大師



CAESAR凱撒衛浴
引進歐洲Fine Fireclay
造瓷技術，進口歐
洲關鍵原料，精準
控制瓷器燒製過程
變形比例。讓傳統
面盆突破造型限制，
設計出線條銳利，
極簡設計的各式瓷
盆產品，凱撒是亞
洲最時尚的FFC瓷
器設計品牌。

立體盆



面盆 LF5258



LF5256

尺 寸 W400 x D400 x H130 mm
儲 水 量 無溢水孔，不儲水更乾淨



LF5260

尺 寸 W640 x D340 x H100 mm
儲 水 量 無溢水孔，不儲水更乾淨



LF5258

尺 寸 W420 x D420 x H100 mm
儲 水 量 無溢水孔，不儲水更乾淨



LF5254

尺 寸 W500 x D350 x H100 mm
儲 水 量 無溢水孔，不儲水更乾淨



LF5239R

尺 寸 W500 x D250 x H130 mm
儲 水 量 無溢水孔，不儲水更乾淨



LF5239L

尺 寸 W500 x D250 x H130 mm
儲 水 量 無溢水孔，不儲水更乾淨



L5221

尺 寸 W420 x D420 x H120 mm
儲 水 量 無溢水孔，不儲水更乾淨



L5222

尺 寸 W460 x D460 x H185 mm
儲 水 量 4.8L



LF5240

尺 寸 W470 x D470 x H180 mm
儲 水 量 7.5L



LF5238

尺 寸 W485 x D505 x H165 mm
儲 水 量 3.5L



25cm 小櫃

品味 x 空間

超大
容量

304
五金



LF5239R - EH05239AP

面盆尺寸 W500 x D250 x H130 mm
浴櫃尺寸 W500 x D250 x H400 mm
櫃體 白色防水發泡板
門板 白色結晶鋼烤
開櫃方式 向右開
儲水量 無溢水孔，不儲水更乾淨
面盆龍頭 BT530C
備註 浴室櫃請搭配彈跳排桿龍頭



LF5239L - EH05239ALP

面盆尺寸 W500 x D250 x H130 mm
浴櫃尺寸 W500 x D250 x H400 mm
櫃體 白色防水發泡板
門板 白色結晶鋼烤
開櫃方式 向左開
儲水量 無溢水孔，不儲水更乾淨
面盆龍頭 BT530C
備註 浴室櫃請搭配彈跳排桿龍頭



瓷腳盆



L2365S

面盆尺寸 W600 x D480 x H180 mm
另購瓷腳 P2443 : W300 x D290 x H395 mm
P2445 : W180 x D200 x H675 mm
顏色 純白 PW / 粉牙 BI
儲水量 7.5L
供應孔別 單孔
加購 奈米抗污處理 (N)
面盆龍頭 B390C



LF2270S - PF2470

面盆尺寸 W710 x D545 x H200 mm
瓷腳尺寸 W225 x D325 x H330 mm
顏色 純白 PW
儲水量 8L
供應孔別 單孔
加購 奈米抗污處理 (N)
面盆龍頭 B820C



L2360S

面盆尺寸 W610 x D505 x H215 mm
另購瓷腳 P2436 : W335 x D285 x H345 mm
P2445 : W180 x D200 x H675 mm
顏色 純白 PW
儲水量 7L
供應孔別 單孔
加購 奈米抗污處理 (N)
面盆龍頭 B390C



L2150S L2150H

面盆尺寸 W490 x D400 x H190 mm
另購瓷腳 P2441 : W290 x D320 x H380 mm
P2440 : W160 x D235 x H675 mm
顏色 L2150S : 純白 PW
L2150H : 純白 PW / 粉牙 BI
儲水量 4L
供應孔別 單孔 / 單立柱孔
加購 奈米抗污處理 (N)
面盆龍頭 B260C



檯面面盆



LF5017

品名 檯面上面盆
 尺寸 W610 x D485 x H180 mm
 顏色 純白 PW
 儲水量 無溢水孔，不儲水更乾淨
 加購 奈米抗污處理 (N)
 面盆龍頭 BT750C



L5018S

品名 檯面上面盆
 尺寸 W520 x D450 x H215 mm
 顏色 純白 PW
 儲水量 5L，隱藏式溢水口
 加購 奈米抗污處理 (N)
 面盆龍頭 B380C



LF5130

品名 檯下面面盆
 尺寸 W670 x D390 x H165 mm
 顏色 純白 PW
 儲水量 無溢水孔，不儲水更乾淨
 加購 奈米抗污處理 (N)
 面盆龍頭 BT520C



LF5127

品名 檯下面面盆
 尺寸 W440 x D440 x H170 mm
 顏色 純白 PW
 儲水量 9L，隱藏式溢水口
 加購 奈米抗污處理 (N)
 面盆龍頭 B520C



L5113

品名 檯下面面盆
 尺寸 W530 x D390 x H195 mm
 顏色 純白 PW
 儲水量 7L，隱藏式溢水口
 加購 奈米抗污處理 (N)
 面盆龍頭 B380C



L5115

品名 檯下面面盆
 尺寸 W460 x D390 x H185 mm
 顏色 純白 PW / 粉牙 BI
 儲水量 4.7L
 加購 奈米抗污處理 (N)
 面盆龍頭 B380C



感應龍頭
 請參閱P114-115

鏡子



M805

品名 黑鋁框化妝鏡
尺寸 600 x 800 mm
備註 可直掛 / 橫掛
加購 LED 背燈 / 前燈



M806

品名 黑鋁框化妝鏡
尺寸 700 x 700 mm
加購 LED 背燈 / 前燈



M807

品名 黑鋁框化妝鏡
尺寸 550 x 800 mm



M755

品名 化妝鏡
尺寸 550 x 800 mm



M764A

品名 防霧化妝鏡
尺寸 800 x 600 mm
備註 可直掛 / 橫掛



M753A

品名 防霧化妝鏡
尺寸 600 x 450 mm



M700A

品名 化妝鏡
尺寸 600 x 900 mm



M802

品名 細鋁框化妝鏡
尺寸 600 x 800 mm
備註 可直掛 / 橫掛

訂製鏡

環保無銅訂製鏡

01 選擇你的鏡面形狀 & 尺寸 (M7X)

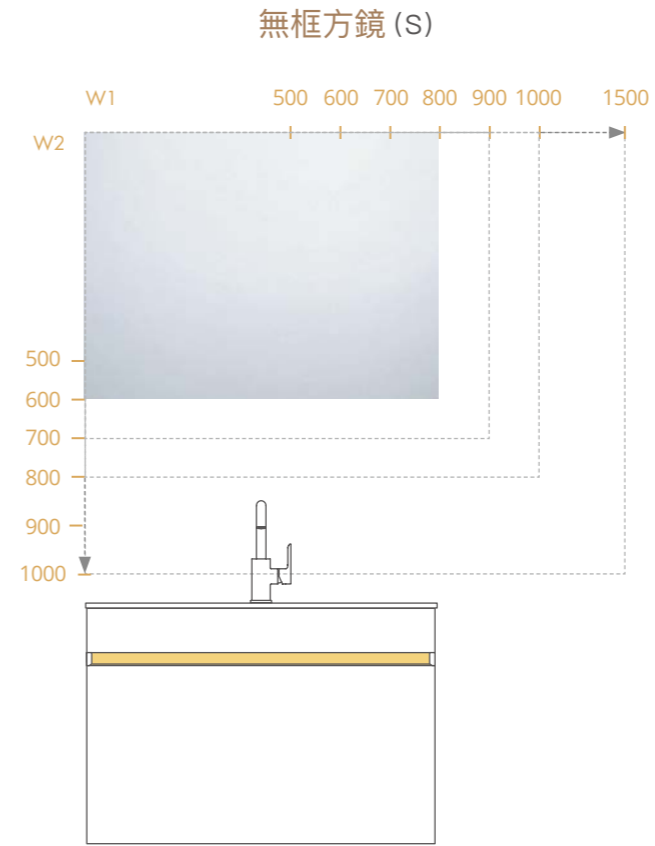

方鏡提供尺寸：W1(500~1500 mm) · W2(500~1000 mm)
訂製每 100 mm 為一單位

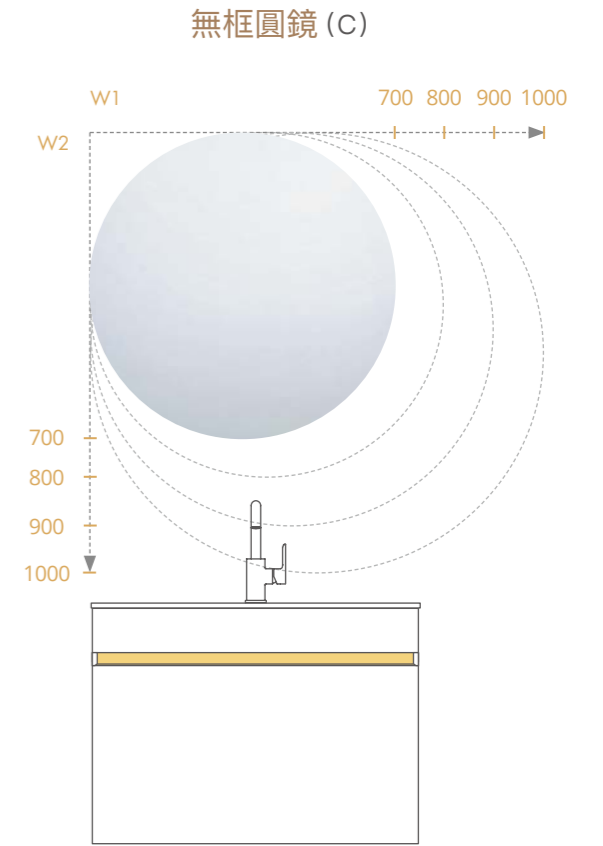

圓鏡提供尺寸：W1, W2 Ø 700~1000 mm
圓鏡 (加裝燈款) 提供尺寸：W1, W2 Ø 700~900 mm
訂製每 100 mm 為一單位

02 加裝功能

<p>鏡面除霧 (F) 無此功能 (X)</p>	<p>注意事項： 選擇加裝功能模組 / 開關 請先確認電壓為 110V 或是 220V</p> <p>01. 智能觸控模組 (T) 02. 觸控開關 (T) 03. 一般開關 (O)</p>	<p>LED 背燈 (L) 無此功能 (X)</p>	<p>LED 前燈 (G) 無此功能 (X)</p>	<p>時間日期 / 即時溫度 (D) (限智能觸控模組有此功能) 無此功能 (X)</p>
------------------------------	---	--------------------------------	--------------------------------	---

* 鏡子訂貨範例：M 7 X F T L X D - S80*60

* 本頁產品均為訂貨生產，訂製產品交期請洽業務

浴室配件系列



■ 304 不鏽鋼浴室配件



Q7102

品名 香皂盤
尺寸 150 x 116 x 54 mm



Q7113

品名 雙杯架
尺寸 196 x 95 x 95 mm



Q7104

品名 附蓋衛生紙架
尺寸 141 x 94 x 125 mm



Q7105

品名 浴巾環
尺寸 202 x 68 x 125 mm

■ BLACK 304 不鏽鋼烤黑浴室配件



Q6307B

品名 掛衣鉤 (2 件一組)
尺寸 20 x 60 x 40 mm



Q6304B

品名 雙衛生紙架 (附平台)
尺寸 270 x 100 x 95 mm



Q6314B

品名 轉角置物架
尺寸 215 x 215 mm



Q6308B

品名 馬桶刷架
尺寸 83 x 470 mm



Q6301B

品名 單桿毛巾架
尺寸 645 x 85 x 34 mm
備註 長度可裁切



Q6315B

品名 活動毛巾架
尺寸 360 x 43 x 158 mm



Q6309B

品名 置物毛巾架
尺寸 600 x 235 x 130 mm



Q7107

品名 雙衣鉤
尺寸 100 x 70 x 55 mm



Q7108

品名 馬桶刷架
尺寸 176 x 119 x 356 mm



Q7100

品名 平台夾 + 平台
尺寸 663 x 121 x 55 mm



Q7101

品名 單桿毛巾架
尺寸 823 x 72 x 55 mm
備註 長度可裁切



Q7106

品名 雙桿毛巾架
尺寸 528 x 114 x 55 mm



Q7109

品名 置物毛巾架
尺寸 600 x 214 x 141 mm

■ 304 不鏽鋼浴室配件

			
Q8102	Q8103	Q8104	Q8105
品名 香皂盤	品名 漱口杯架	品名 附蓋衛生紙架	品名 浴巾環
尺寸 109 x 134 x 54 mm	尺寸 67 x 112 x 97 mm	尺寸 138 x 62 x 133 mm	尺寸 200 x 48 x 143 mm

		
Q8107	Q8108	Q8100
品名 掛衣鉤	品名 馬桶刷架	品名 平台夾 + 平台
尺寸 53 x 67 x 53 mm	尺寸 111 x 150 x 356 mm	尺寸 500 x 140 x 53 mm

		
Q8101	Q8106	Q8109
品名 單桿毛巾架	品名 雙桿毛巾架	品名 置物毛巾架
尺寸 784 x 72 x 55 mm	尺寸 839 x 127 x 53 mm	尺寸 629 x 211 x 129 mm
備註 長度可裁切		

■ 304 不鏽鋼珍珠鍍浴室配件

			
ST841	ST846	Q855B	ST821P
品名 單桿毛巾架	品名 雙桿毛巾架	品名 置物毛巾架	品名 雙層牆角架
尺寸 730 x 72 x 35 mm	尺寸 730 x 125 x 85 mm	尺寸 630 x 240 x 240 mm	尺寸 235 x 235 x 384 mm
備註 長度可裁切	備註 長度可裁切		

■ 瓷浴室配件

		
Q992	Q993	Q994
品名 瓷香皂盤	品名 瓷漱口杯架	品名 瓷衛生紙架
尺寸 155 x 130 x 45 mm	尺寸 155 x 130 x 45 mm	尺寸 160 x 150 x 100 mm

		
Q996	Q999	Q995
品名 瓷置物架	品名 瓷轉角置物架	品名 瓷浴巾環
尺寸 140 x 215 x 45 mm	尺寸 260 x 260 x 50 mm	尺寸 180 x 120 x 155 mm

		
Q997	Q990	Q991
品名 瓷掛衣鉤	品名 瓷平台夾 + 平台	品名 瓷雙桿毛巾架
尺寸 158 x 120 x 50 mm	尺寸 614 x 120 x 50 mm	尺寸 830 x 130 x 50 mm

■ 浴櫃收納盒

			
Q109	Q109-1	Q109-2	Q109-3
品名 浴櫃收納盒	品名 浴櫃收納盒	品名 浴櫃收納盒	品名 浴櫃收納盒
尺寸 430 x 320 x 60 mm	尺寸 110 x 320 x 60 mm	尺寸 110 x 320 x 60 mm	尺寸 210 x 320 x 60 mm

DESIGNED BY CAESAR

最心動的金屬工藝，超出你的期待



B810C / BT810C

品名 單孔面盆龍頭
尺寸 H=161, H1=115, L=113 mm
閥芯 Ø25 陶瓷閥芯
適用水壓 1-5kgf/cm²
加購 SIAA 抗菌龍頭把手(S) 



S813C

品名 沐浴龍頭組
蓮蓬頭 3 段式出水 SH235
閥芯 Ø35 陶瓷閥芯
適用水壓 1-5kgf/cm²
加購 SIAA 抗菌龍頭把手(S) 



B810CB / BT810CB (墨黑)

品名 單孔面盆龍頭
尺寸 H=161, H1=115, L=113 mm
閥芯 Ø25 陶瓷閥芯
適用水壓 1-5kgf/cm²



S813CB (墨黑)

品名 沐浴龍頭組
蓮蓬頭 3 段式出水 SH235AB
閥芯 Ø35 陶瓷閥芯
適用水壓 1-5kgf/cm²



B810CW / BT810CW (雅白)

品名 單孔面盆龍頭
尺寸 H=161, H1=115, L=113 mm
閥芯 Ø25 陶瓷閥芯
適用水壓 1-5kgf/cm²



S813CW (雅白)

品名 沐浴龍頭組
蓮蓬頭 3 段式出水 SH235
閥芯 Ø35 陶瓷閥芯
適用水壓 1-5kgf/cm²





可微調
出水角度



B750C / BT750C

品名 單孔面盆龍頭
尺寸 H=224, H1=205, L=137 mm
閥芯 Ø25 陶瓷芯軸
適用水壓 1-5kgf/cm²

NEOPERL
省水起泡頭

彈跳
排桿



B530C / BT530C

品名 單孔面盆龍頭
尺寸 H=260, H1=178, L=153 mm
閥芯 Ø25 陶瓷芯軸
適用水壓 1-5kgf/cm

NEOPERL
省水起泡頭

彈跳
排桿



B520C / BT520C

品名 單孔面盆龍頭
尺寸 H=232, H1=171, L=131 mm
閥芯 Ø25 陶瓷芯軸
適用水壓 1-5kgf/cm

NEOPERL
省水起泡頭

彈跳
排桿



S523C

品名 沐浴龍頭組
蓮蓬頭 3段式出水 SH233
閥芯 Ø25 陶瓷閥芯
適用水壓 1-5kgf/cm

防纏
軟管

矽膠
噴頭



B820C / BT820C

品名 單孔面盆龍頭
尺寸 H=168, H1=117, L=130 mm
閥芯 Ø35 陶瓷閥芯
適用水壓 1-5kgf/cm²

NEOPERL
省水起泡頭

彈跳
排桿



S823C

品名 沐浴龍頭組
蓮蓬頭 3 段式出水 SH233
閥芯 Ø35 陶瓷閥芯
適用水壓 1-5kgf/cm²

防纏
軟管

矽膠
噴頭



B770C / BT770C

品名 單孔面盆龍頭
尺寸 H=144, H1=75, L=107 mm
閥芯 Ø35 陶瓷閥芯
適用水壓 1-5kgf/cm²

普級
省水

省水
起泡

彈跳
排桿



S773C

品名 沐浴龍頭組
蓮蓬頭 3 段式出水 SH223
閥芯 Ø35 陶瓷閥芯
適用水壓 1-5kgf/cm²

防纏
軟管

矽膠
噴頭



B840C / BT840C

品名 單孔面盆龍頭
尺寸 H=189, H1=136, L=113 mm
閥芯 Ø35 陶瓷閥芯
適用水壓 1-5kgf/cm²

NEOPERL
省水起泡頭

彈跳
排桿



S843C

品名 沐浴龍頭組
蓮蓬頭 6 段式出水 SH560
閥芯 Ø35 陶瓷閥芯
適用水壓 1-5kgf/cm²

防纏
軟管

手持
蓮蓬頭



B730C / BT730C

品名 單孔面盆龍頭
尺寸 H=145, H1=86, L=109 mm
閥芯 Ø35 陶瓷閥芯
適用水壓 1-5kgf/cm²

NEOPERL
省水起泡頭

彈跳
排桿



S733C

品名 沐浴龍頭組
蓮蓬頭 3 段式出水 SH233
閥芯 Ø35 陶瓷閥芯
適用水壓 1-5kgf/cm²

防纏
軟管

矽膠
噴頭





B390C / BT390C

品名 單孔面盆龍頭
 尺寸 H=144, H1=75, L=110 mm
 閥芯 Ø35 陶瓷閥芯
 適用水壓 1-5kgf/cm²
 加購 SIAA 抗菌龍頭把手 (S)



S393C

品名 沐浴龍頭組
 蓮蓬頭 3 段式出水 SH235
 閥芯 Ø35 陶瓷閥芯
 適用水壓 1-5kgf/cm²
 加購 SIAA 抗菌龍頭把手 (S)



B760C / BT760C

品名 單孔面盆龍頭
 尺寸 H=158, H1=94, L=113 mm
 閥芯 Ø35 陶瓷閥芯
 適用水壓 1-5kgf/cm²



S763C

品名 沐浴龍頭組
 蓮蓬頭 單段式出水 SH211T
 閥芯 Ø35 陶瓷閥芯
 適用水壓 1-5kgf/cm²



B390CB / BT390CB(墨黑)

品名 單孔面盆龍頭
 尺寸 H=144, H1=75, L=110 mm
 閥芯 Ø35 陶瓷閥芯
 適用水壓 1-5kgf/cm²



S393CB(墨黑)

品名 沐浴龍頭組
 蓮蓬頭 3 段式出水 SH235AB
 閥芯 Ø35 陶瓷閥芯
 適用水壓 1-5kgf/cm²



B490C / BT490C

品名 單孔面盆龍頭
 尺寸 H=135, H1=85, L=105 mm
 閥芯 Ø35 陶瓷閥芯
 適用水壓 1-5kgf/cm²



S493C

品名 沐浴龍頭組
 蓮蓬頭 單段式出水 SH211T
 閥芯 Ø35 陶瓷閥芯
 適用水壓 1-5kgf/cm²



B390CW / BT390CW(雅白)

品名 單孔面盆龍頭
 尺寸 H=144, H1=75, L=110 mm
 閥芯 Ø35 陶瓷閥芯
 適用水壓 1-5kgf/cm²



S393CW(雅白)

品名 沐浴龍頭組
 蓮蓬頭 3 段式出水 SH235
 閥芯 Ø35 陶瓷閥芯
 適用水壓 1-5kgf/cm²



B200C / BT200C

品名 單孔面盆龍頭
 尺寸 H=125, H1=76, L=103 mm
 閥芯 Ø25 陶瓷閥芯
 適用水壓 1-5kgf/cm²



S203C

品名 沐浴龍頭組
 蓮蓬頭 單段式出水 SH211T
 閥芯 Ø25 陶瓷閥芯
 適用水壓 1-5kgf/cm²





B380C / BT380C

品名 單孔面盆龍頭
 尺寸 H=118, H1=61, L=101 mm
 閥芯 Ø25 陶瓷閥芯
 適用水壓 1-5kgf/cm²



S383C

品名 沐浴龍頭組
 蓮蓬頭 單段式出水 SH211T
 閥芯 Ø25 陶瓷閥芯
 適用水壓 1-5kgf/cm²



B1010S / BT1010S

品名 不鏽鋼單孔面盆龍頭
 尺寸 H=175, H1=70, L=115 mm
 閥芯 Ø35 陶瓷閥芯
 適用水壓 1-5kgf/cm²



S1013S

品名 不鏽鋼沐浴龍頭組
 蓮蓬頭 3段式出水 SH339
 閥芯 Ø35 陶瓷閥芯
 適用水壓 1-5kgf/cm²



B120C / BT120C

品名 單孔面盆龍頭
 尺寸 H=102, H1=41, L=97 mm
 閥芯 Ø35 陶瓷閥芯
 適用水壓 1-5kgf/cm²



S123C

品名 沐浴龍頭組
 蓮蓬頭 單段式出水 SH211T
 閥芯 Ø35 陶瓷閥芯
 適用水壓 1-5kgf/cm²



B710CL / BT710CL

品名 無鉛單孔面盆龍頭
 尺寸 H=155, H1=100, L=110 mm
 閥芯 Ø35 陶瓷閥芯
 適用水壓 1-5kgf/cm²



S713CL

品名 無鉛沐浴龍頭組
 蓮蓬頭 3段式出水 SH339
 閥芯 Ø35 陶瓷閥芯
 適用水壓 1-5kgf/cm²



B210CL / BT210CL

品名 無鉛單孔面盆龍頭
 尺寸 H=157, H1=72, L=128 mm
 閥芯 Ø35 陶瓷閥芯
 適用水壓 1-5kgf/cm²



B308C / BT308C

品名 嵌壁式面盆龍頭
 閥芯 Ø35 陶瓷閥芯
 適用水壓 1-5kgf/cm²



B701C / BT701C

品名 加高單孔面盆龍頭
 尺寸 H=260, H1=190, L=158 mm
 閥芯 Ø35 陶瓷閥芯
 適用水壓 1-5kgf/cm²



B061CGT (全配) BT061CGT (無排桿)

陶瓷芯加高立柱
 H=319, H1=274, L=110 mm









B060CGT (全配) BT060CGT (無排桿)

陶瓷芯立柱
 H=140, H1=95, L=110 mm











面盆 & 龍頭適用搭配

● 適用搭配

龍頭圖示										
龍頭圖示 面盆 型號	龍頭 型號	B1010S	B120C	B200C	B210CL	B380C	B390C B390CB B390CW	B490C	B520C	B530C
L2150	●						●		●	
L2152	●		●			●	●	●	●	
L2365S	●	●	●			●	●	●	●	●
LF2270S	●						●		●	●
LF5024	●	●	●	●	●	●	●	●	●	
LF5026	●	●	●	●	●	●	●	●	●	
LF5028	●		●	●	●	●	●	●	●	
LF5030	●	●	●	●	●	●	●	●	●	
LF5032	●	●	●	●	●	●	●	●	●	
LF5040	●	●	●	●	●	●	●	●	●	
LF5370	●						●		●	●
LF5372	●		●				●		●	●
LF5374	●		●				●		●	●
LF5376	●						●		●	●
LF5380									●	●
LF5382									●	●
LF5384									●	●
LF5386									●	●
LF5388									●	●
L5018S	●		●	●	●	●	●	●	●	
LF5017	●	●	●	●	●	●	●		●	
LF5236	●						●		●	
LF5239	●						●		●	●
LF5240	●						●		●	
LF5253			●	●			●		●	
LF5255			●	●			●		●	
LF5257			●	●			●		●	
LF5259	●		●	●			●		●	
LF5261			●	●			●		●	
LF5263	●	●	●			●	●	●	●	

● 適用搭配

龍頭圖示									
龍頭圖示 面盆 型號	龍頭 型號	B710CL	B770C	B730C	B750C	B760C	B810C B810CW B810CB	B820C	B840C
L2150	●			●	●	●	●	●	●
L2152	●	●	●	●	●	●	●	●	●
L2365S	●	●	●	●	●	●	●	●	●
LF2270S				●	●	●	●	●	
LF5024	●	●	●	●	●	●	●	●	
LF5026	●	●	●	●	●	●	●	●	
LF5028	●	●	●	●	●	●	●	●	
LF5030	●	●	●	●	●	●	●	●	●
LF5032	●	●	●	●	●	●	●	●	●
LF5040	●	●	●	●	●	●	●	●	●
LF5370	●	●	●	●	●	●	●	●	●
LF5372	●	●	●	●	●	●	●	●	●
LF5374	●	●	●	●	●	●	●	●	●
LF5376	●	●	●	●	●	●	●	●	●
LF5380	●		●	●	●	●	●	●	●
LF5382	●		●	●	●	●	●	●	●
LF5384	●		●	●	●	●	●	●	●
LF5386	●		●	●	●	●	●	●	●
LF5388	●		●	●	●	●	●	●	●
L5018S	●	●	●	●	●	●	●	●	
LF5017	●		●	●	●	●	●	●	
LF5236				●				●	
LF5239	●	●	●	●				●	
LF5240	●		●	●			●	●	
LF5253	●	●	●	●	●	●	●	●	
LF5255	●	●	●	●	●	●	●	●	
LF5257	●	●	●	●	●	●	●	●	
LF5259	●	●	●	●	●	●	●	●	
LF5261	●		●	●			●	●	
LF5263	●	●	●	●	●	●	●	●	

感應龍頭



A731L / A731LDC

品名 無鉛加高單冷水感應龍頭
 尺寸 H=315, H1=225, L=148 mm
 AC 電源 110V/220V 共用
 DC 電源 3 號電池 1.5V*4 顆
 消耗功率 約 5W
 感應距離 5~15cm (自動調整距離)
 確認時間 約 0.5 秒, 連續出水 60 秒自動停水
 出水流量 3.8L/min 以下
 適用水壓 0.5~6kgf/cm²
 適用水溫 4° C~65° C (不可結冰)
 適用孔徑 Ø35 檯面式或一般型單孔面盆



A728AC / A728DC

品名 單冷水感應龍頭
 尺寸 H=204, H1=140, L=100 mm
 AC 電源 110V/220V 共用
 DC 電源 3 號電池 1.5V*4 顆
 消耗功率 約 9W
 感應距離 3~15cm
 確認時間 約 1 秒, 連續出水 60 秒自動停水
 出水流量 5L/min 以上 (1kgf/cm²)
 適用水壓 0.5~5kgf/cm²
 適用水溫 5° C~65° C
 適用孔徑 Ø35~Ø45 一般型單孔面盆



A730L / A730LDC

品名 無鉛單冷水感應龍頭
 尺寸 H=235, H1=145, L=148 mm
 AC 電源 110V/220V 共用
 DC 電源 3 號電池 1.5V*4 顆
 消耗功率 約 5W
 感應距離 5~15cm (自動調整距離)
 確認時間 約 0.5 秒, 連續出水 60 秒自動停水
 出水流量 3.8L/min 以下
 適用水壓 0.5~6kgf/cm²
 適用水溫 4° C~65° C (不可結冰)
 適用孔徑 Ø35 檯面式或一般型單孔面盆



A736L / A736LDC

品名 無鉛單冷水感應龍頭
 尺寸 L=179 mm
 AC 電源 110V/220V 共用
 DC 電源 3 號電池 1.5V*4 顆
 消耗功率 約 5W
 感應距離 5~15cm (自動調整距離)
 確認時間 約 0.5 秒, 連續出水 60 秒自動停水
 出水流量 3.8L/min 以下
 適用水壓 0.5~6kgf/cm²
 適用水溫 4° C~65° C (不可結冰)
 適用孔徑 Ø35, 牆面厚度 5~20mm



A723 / A723DC

品名 單冷水感應龍頭
 尺寸 H=125, H1=104, L=97 mm
 AC 電源 110V/220V 共用
 DC 電源 3 號電池 1.5V*4 顆
 消耗功率 約 9W
 感應距離 3~15 cm
 確認時間 約 1 秒
 出水流量 5L/min 以上 (1kgf/cm²)
 適用水壓 0.5~5kgf/cm²
 適用水溫 5° C~65° C (不可結冰)
 適用孔徑 Ø35~Ø45 一般型單孔面盆
 可配 A600OZ 外掛式臭氧機



A734L / A734LDC

品名 無鉛單冷水感應龍頭
 尺寸 H=135, H1=76, L=123 mm
 AC 電源 110V/220V 共用
 DC 電源 3 號電池 1.5V*4 顆
 消耗功率 約 5W
 感應距離 5~15cm (自動調整距離)
 確認時間 約 0.5 秒, 連續出水 60 秒自動停水
 出水流量 3.8L/min 以下
 適用水壓 0.5~6kgf/cm²
 適用水溫 4° C~85° C (不可結冰)
 適用孔徑 Ø28~ Ø35 檯面式或一般型單孔臉盆



A732 / A732DC

品名 單冷水感應龍頭
 尺寸 H=113, H1=76, L=105 mm
 AC 電源 110V/220V 共用
 DC 電源 3 號電池 1.5V*4 顆
 消耗功率 約 5W 以下
 感應距離 5~20 cm (自動調整距離)
 確認時間 約 0.5 秒
 出水流量 8.3L/min 以下
 適用水壓 0.6~6kgf/cm²
 適用水溫 4° C~65° C (不可結冰)
 適用孔徑 PF 1/2 距離檯面或臉盆前緣不可超過 45mm
 可配 A600OZ 外掛式臭氧機



A721A / A721ADC (單冷) A722A / A722ADC (冷熱水)

品名 單冷 / 冷熱水感應龍頭
 尺寸 A721A/ADC : H=178, H1=93, L=111 mm
 A722A/ADC : H=185, H1=100, L=116 mm
 AC 電源 110V/220V 共用
 DC 電源 3 號電池 1.5V*4 顆
 消耗功率 約 5W 以下
 感應距離 5~15 cm (自動偵測距離)
 確認時間 約 0.5 秒
 出水流量 8.3L/min 以下
 適用水壓 1~6kgf/cm²
 適用水溫 4° C~85° C (不可結冰)
 適用孔徑 Ø35~Ø45 檯面式或一般型單孔面盆



O₃ SANITIZER 臭氧抗菌

除臭

抑菌

環保

A600OZ

品名 外掛式臭氧機 - 龍頭用

尺寸 W130xD130xH55mm

電源 110V/220V 共用

適用水溫 5° C~40° C

可配 A723/A732 感應龍頭

備註 外掛式機型

THERMO SHOWER



安全安心

一鍵切換

置物平台

超大面板
爽快出水

安全控溫
避免燙傷

鋼化玻璃
防燙置物平台

獨立按鍵
花灑 / 頂噴切換出水，旋轉調整水量

控溫沐浴龍頭



S788CB(烤黑)
 品名 控溫置物蓮蓬頭組
 蓮蓬頭 3段式出水 SH233B
 適用水壓 1.5 - 5kg/cm²
 備註 冷熱進水口中心建議離 800mm 以上，
 冷熱進水口間距為150mm

控溫龍頭 置物平台 防纏軟管 矽膠噴頭

S788C
 品名 控溫置物蓮蓬頭組
 蓮蓬頭 3段式出水 SH233
 適用水壓 1.5 - 5kg/cm²
 備註 冷熱進水口中心建議離 800mm 以上，
 冷熱進水口間距為150mm

控溫龍頭 置物平台 防纏軟管 矽膠噴頭

水源要求：不適用 65° C 以上進水水溫，水質含石灰及溫泉區不適用控溫龍頭

THERMO SHOWER



安全安心

免配電

節能省水

恆溫
貼心溫控



恆溫閥芯
出水溫度穩定



安全控溫
避免燙傷



控溫沐浴龍頭



TS619

品名 控溫沐浴龍頭組
蓮蓬頭 6段式出水 SH560
適用水壓 1.5 - 5kg/cm²

控溫龍頭 防纏軟管 **手持蓮蓬頭**



TS618

品名 控溫沐浴龍頭組
蓮蓬頭 3段式出水 SH233
適用水壓 1.5 - 5kg/cm²

控溫龍頭 防纏軟管 矽膠噴頭



TS617

品名 控溫沐浴龍頭組
蓮蓬頭 3段式出水 SH233
適用水壓 1.5 - 5kg/cm²

控溫龍頭 防纏軟管 矽膠噴頭



TS619 - BS121

品名 控溫沐浴蓮蓬頭組
蓮蓬頭 6段式出水 SH560
適用水壓 1.5 - 5kg/cm²



TS618 - BS121

品名 控溫沐浴蓮蓬頭組
蓮蓬頭 3段式出水 SH233
適用水壓 1.5 - 5kg/cm²



TS617 - BS121

品名 控溫沐浴蓮蓬頭組
蓮蓬頭 3段式出水 SH233
適用水壓 1.5 - 5kg/cm²

水源要求：不適用 65°C 以上進水水溫，水質含石灰及溫泉區不適用控溫龍頭



BS622(L型頂噴) / BS621(直型頂噴)

品名 嵌壁式沐浴蓮蓬頭
 蓮蓬頭 3段式出水 SH233
 適用水壓 1kgf/cm² 以上
 備註 蓮蓬頭出水，冷熱混合出水口位於預埋盒上、下方



S578C

品名 沐浴蓮蓬頭
 蓮蓬頭 3段式出水 SH233
 適用水壓 1-5kgf/cm²

防纏軟管

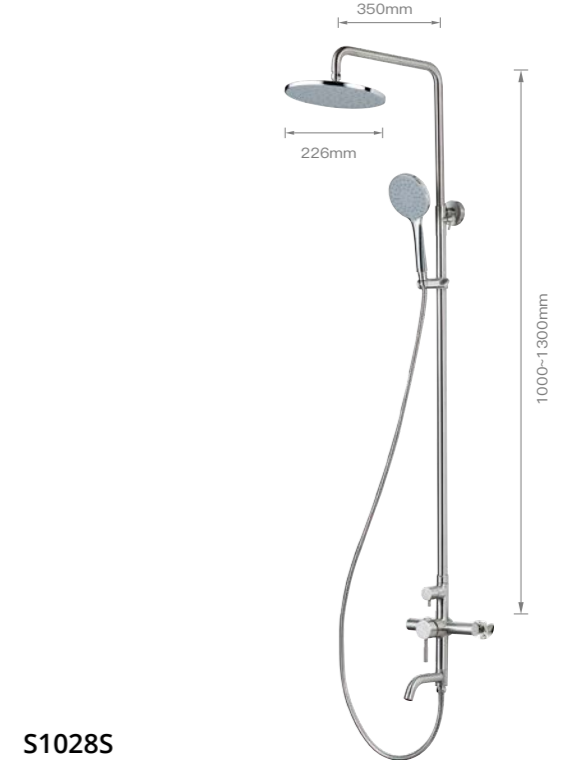

S1028S

品名 不鏽鋼沐浴蓮蓬頭組
 適用水壓 1-5kgf/cm²
 備註 主體材質：304 不鏽鋼



出水示意圖
 頂噴及花灑不可同時出水



S328C

品名 兩絲沐浴蓮蓬頭組
 蓮蓬頭 單段式出水 S328C-A33
 適用水壓 1 ~ 5kgf/cm²
 備註 304 不鏽鋼鏡面面板，超薄3.8mm；
 搭配輕量化把手，使用無負擔



BS121

品名 加裝型花灑組
 備註 8" 頂噴花灑 (200mm)
 適用凱撒沐浴龍頭 (G1/2 接口)
 可搭配 TS619 / TS618 / TS617



BS126

品名 加裝型花灑組附置物平台
 定價 11,200
 平台材質 ABS
 備註 按壓切換頂噴 / 花灑，10" 頂噴花灑 (260mm)
 適用凱撒沐浴龍頭 (G1/2 接口)





控溫沐浴龍頭



S808C

品名 控溫置物沐浴龍頭
 適用水壓 1.5 - 2kg/cm²
 水源要求 不適用 65°C 以上進水水溫，水質含石灰及溫泉區不適用控溫龍頭

控溫
龍頭

置物
平台



WG121

品名 滑桿
 尺寸 650 mm
 材質 不鏽鋼主體，鋅合金掛座
 適用 凱撒塑膠及金屬軟管
 備註 掛座可上下移動，撥動式滑座，輕鬆操作



SH235

品名 蓮蓬頭
 出水面板 120 X 120 mm
 段數 3 段式按壓切換

易潔
噴頭



SH235B / SH235AB

品名 蓮蓬頭
 出水面板 120 X 120 mm
 段數 3 段式按壓切換

易潔
噴頭



BF437T

品名 銀質花灑軟管
 管徑 16 mm

防纏
軟管

更多手持花灑請參考 P126

滑桿&軟管



WG121

品名 滑桿
尺寸 650 mm
材質 不鏽鋼主體，鋅合金掛座
適用 凱撒塑膠及金屬軟管
備註 掛座可上下移動，撥動式滑座，輕鬆操作



WG121B

品名 滑桿
尺寸 650 mm
材質 不鏽鋼主體，鋅合金掛座
適用 凱撒塑膠及金屬軟管
備註 掛座可上下移動，撥動式滑座，輕鬆操作



WG103

品名 滑桿
尺寸 800 mm
材質 不鏽鋼主體，ABS 掛座
適用 凱撒塑膠及金屬軟管
材質 掛座可上下移動



WG105

品名 滑桿
尺寸 690 mm
材質 不鏽鋼主體，ABS 掛座
適用 凱撒塑膠及金屬軟管
材質 掛座、皂盤可上下移動



BS310CWT

品名 不鏽鋼沖洗器
尺寸 軟管 1200mm
材質 304 不鏽鋼，ABS 掛座
備註 附三通



BF437T

品名 銀質花灑軟管
尺寸 管徑 16mm



BF437TB

品名 Black 純黑花灑軟管
尺寸 管徑 16mm



BF437S

品名 大流量花灑軟管
尺寸 管徑 16mm



BF437V

品名 帶真空破除器花灑軟管
尺寸 管徑 14mm
備註 蓮蓬頭使用後，內部殘水自動由下方軟管接頭處排出



SHOWER 爽快淋浴

大出水
Ø120mm

好清潔
矽膠噴嘴

3 段模式
按壓切換

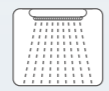

大面出水
水流細膩



集中水柱
柔巧撻打



混和出水
雙重享受

水流方式	一般出水	加大出水	增壓出水	增壓按摩	噴霧出水	花灑+按摩	花灑+噴霧	增壓+噴霧
型號								
SH233(B)	●			●		●		
SH235(B)	●				●		●	
SH235AB	●				●		●	
SH560	●	●	●		●		●	●
SH339	●			●		●		

手持蓮蓬頭



SH233

品名 蓮蓬頭
出水面板 120 X 120 mm
段數 3 段式按壓切換



SH233B

品名 蓮蓬頭
出水面板 120 X 120 mm
段數 3 段式按壓切換



SH235

品名 蓮蓬頭
出水面板 120 X 120 mm
段數 3 段式按壓切換



SH235B / SH235AB

品名 蓮蓬頭
出水面板 120 X 120 mm
段數 3 段式按壓切換



側邊按壓切換



SH560

品名 蓮蓬頭
出水面板 110 X 100 mm
段數 6 段式按壓切換



SH339

品名 蓮蓬頭
出水面板 93 X 93 mm
段數 3 段式撥動切換



AUTO

無線遙控電動曬衣架



RC012

品名 無線遙控電動曬衣架 - 進階款
電壓功率 110V / 60Hz, 130W
附加功能 LED 照明 (20W)、
循環對流風扇 (9W)、
UV 殺菌燈 (3W)

尺寸規格

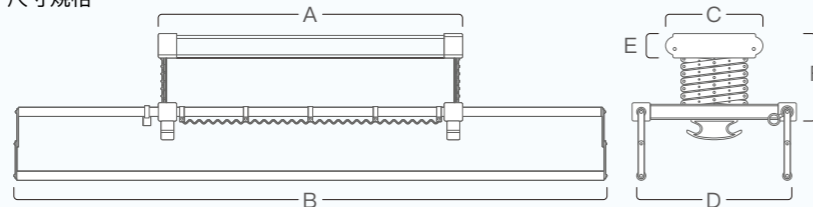

RC010

品名 無線遙控電動曬衣架 - 基本款
電壓功率 110V / 60Hz, 130W
附加功能 LED 照明 (20W)

型號	A	B	C	D	E	F
RC012	1240	2290	320	540	80	180
RC010	1000	1940	320	540	80	180

單位: mm

- 建議安裝高度至少 2.5 公尺以上。
- 請勿使用小於 0.75mm² x 2C 的電線，以免因用電過載導致火災或觸電。
- 本產品主要適用於陽台頂牆，不建議安裝於其他位置。
- 請使用中性洗潔劑清洗產品。

功能介紹

進階款獨家功能

UV 殺菌燈 紫外線光源技術
讓你衣服更乾淨

雙出風循環對流扇
有效縮短曬衣時間

229 搭配 229 cm 長桿
晾衣桿 能晾更多衣物



RC010 RC012

6063 鋁合金
高強度一體桿堅固防鏽

40KG
最高耐重

56 組
防風掛勾



120cm
大範圍
遙控升降

LED 溫和照明
2 小時自動關閉

管狀核心馬達
性能穩定、節能省電

安全停機保護
遇到障礙物，自動停止運作

UNPLUGGED

手搖式曬衣架



CH001

品名 手搖式曬衣架 - 單桿款

CH002

品名 手搖式曬衣架 - 雙桿款

尺寸規格

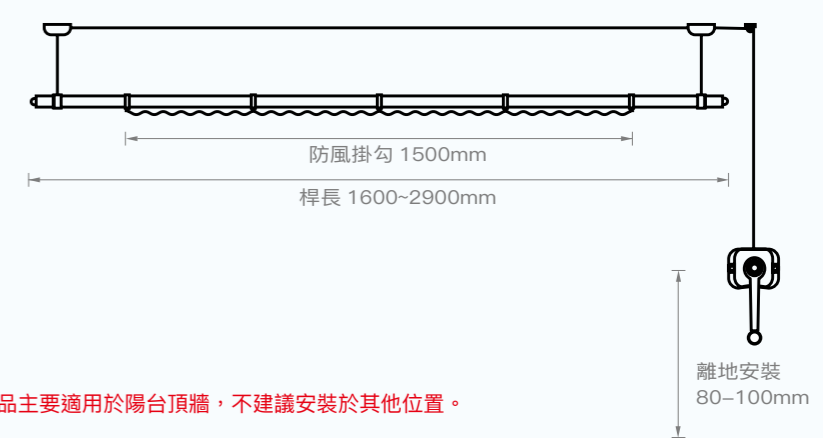

- 建議安裝高度至少 2.5 公尺以上。
- 本產品主要適用於陽台頂牆，不建議安裝於其他位置。

功能介紹

160-290 cm 伸縮長桿 (SUS304)
含 150 cm 防風波浪掛勾

輕鬆晾衣
搭配滑輪省力結構
使用時超輕鬆

15KG
單桿最高耐重
單桿款: 15KG
雙桿款: 30KG

升降
一體手搖器
不須切換手把
立即切換升降

SUS304 鋼絲繩
不鏽鋼尼龍包塑，防鏽且堅固耐用

鋁合金手搖器、萬向滑座、飾蓋
高強度鋁合金材質使用，材質輕且不易生鏽



SUPERDRY

超乾爽衛浴空間



乾燥·暖房·換氣·涼風，一次擁有！

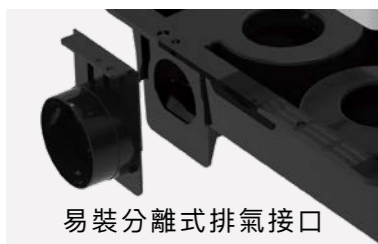

易裝分離式排氣接口

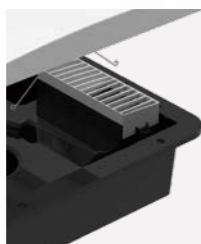

雙片式模組
瞬間加熱



抽取式濾網

浴室暖風乾燥機比較表

DF120 / DF220

雙馬達冷熱雙切換
PTC 陶瓷加熱器
ABS 防火材質基座
—
排風口機械式逆止閥門
8 層安全保護
抽取式濾網設計
內建外接照明功能
可用控制器開關浴室電燈
廣角出風口
DF120 液晶顯示器
LED 背光模組
操控面板觸控式介面
天花板安裝
線控型-可定時
遙控型-自動斷電(3小時)

DF150 / DF250

單馬達冷熱分離
PTC 陶瓷加熱器
ABS 防火材質基座
內建電動逆止閥門
排風口機械式逆止閥門
8 層安全保護
抽取式濾網設計
內建外接照明功能
可用控制器開關浴室電燈
廣角出風口
液晶顯示器
LED 背光模組
操控面板機械式介面
天花板安裝
線控型-可定時
遙控型-可定時

CNS 安規認證通過
ISO 國際認證 9001:2015

注意事項

1. 線控制盒需安裝在浴室外 (預留 2P 直式線盒)。
2. 線控制盒的控制線長度為 7m (最長可訂製 15m, DF100-1 控制線)
3. 本產品需使用專用無熔絲開關 20A 獨立迴路, 不可與其他電器共用。本產品需使用 2.0 單芯線,
4. 多芯線絕不可使用。
5. DF220 無線遙控器均採用兩顆 CR2032 電池。
6. 220V 訂貨生產價格同 110V。

浴室暖風乾燥機

雙馬達
冷熱切換



線控型



無線遙控型

DF120

品名 線控型浴室暖風乾燥機
控制盒尺寸 123.5 x 120 x 18 mm

DF220

品名 無線遙控型浴室暖風乾燥機
遙控尺寸 47 x 154 x 13 mm

電壓 AC110V / 60Hz 需配專用迴路
功率 1230W
(110V 與 220V 同, 不含外接照明)
面板尺寸 488 x 368 mm
安裝尺寸 415 x 295 mm 高度 200 mm 以上
安培數 11.2A (110V)
5.6A (220V 訂貨生產)
排風口徑 4" (100mm)
適用坪數 1.5~2 坪

DF120 / DF220 功能介紹

雙馬達冷熱分離 給你高效率、高性能、低噪音的舒適環境

內建外接照明功能 可於控制器上開關浴室燈光

自動斷電功能 機器運轉 3 小時後自動關閉, 安全又省電

抽取式濾網設計 便利清潔與維護, 有效把關空氣中的塵蟎

電動
逆止閥門



側進風
H36mm

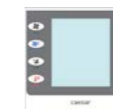

線控型



無線遙控型

DF150

品名 線控型浴室暖風乾燥機
控制盒尺寸 125 x 125 x 18.5 mm

DF250

品名 無線遙控型浴室暖風乾燥機
遙控尺寸 170 x 60 x 20 mm

電壓 AC110V / 60Hz 需配專用迴路
功率 AC110V : 1500W
AC220V : 2000W
面板尺寸 350 x 350 mm
安裝尺寸 300 x 300 mm 高度 200 mm 以上
安培數 13.7A (110V)
9.1A (220V)
排風口徑 4" (100 mm)
適用坪數 1.5~2 坪

DF150 / DF250 功能介紹

創新雙閥門設計 斷電即關閉閥門, 阻隔外在異味進入室內

擺動式出風口 百葉式出風口設計, 促使空氣加速流動

耐高溫機身 採用耐高溫的 ABS 塑料, 防止過熱、自燃

智慧濾網清潔 定期清洗濾網提醒, 易拆式濾網清潔便利

SILENT VENTILATION

超靜音 超大風量



強勁換氣低噪音，打造自然清新環境！

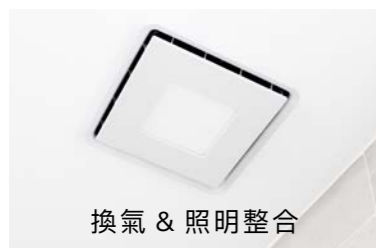

換氣 & 照明整合

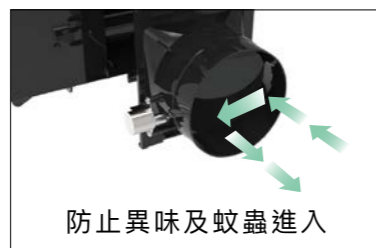

防止異味及蚊蟲進入



側進風式加速排風

靜音換氣扇比較表

D611	D610	D608	D609
AC 電容式馬達	AC 電容式馬達	AC 電容式馬達	AC 電容式馬達
ABS 防火材質基座	ABS 防火材質基座	防火鋁板基座	ABS防火材質基座
排風口電動逆止閥門	排風口電動逆止閥門	排風口擋風板	排風口擋風板
馬達自恢復保險絲 (日本進口NMB軸承)	馬達自恢復保險絲 (日本進口NMB軸承)	馬達自恢復保險絲 (日本進口NMB軸承)	馬達自恢復保險絲 (日本進口NMB軸承)
風櫃蓋濾網	風櫃蓋濾網	-	-
面板LED照明功能	-	-	-
四側進氣	四側進氣	面板正面進氣	面板正面進氣
連接浴室開關	連接浴室開關	連接浴室開關	連接浴室開關
天花板安裝	天花板安裝	天花板安裝	天花板安裝

靜音換氣扇



LED 照明燈

側進風



D611



D610

D611

品名 LED 照明靜音換氣扇
燈光功率 12W
產品色溫 6000K 白光

D610

品名 靜音換氣扇

電壓 AC110V / 60Hz
功率 28W (D610 不含照明)
(110V 與 220V 同)
面板尺寸 275 x 275 mm
安裝尺寸 210 x 210 mm
安培數 0.25A (110V)
0.13A (220V)
排風口徑 4" (100 mm)
適用坪數 2 坪

D611/D610 功能介紹

換氣 & 照明整合 開啟開關同步啟動 (D611 內建照明功能)

側進風式設計 四側強力進氣，集中加速排除室內異味和濕氣

超耐用機體 使用進口日本馬達，壽命達 50000 小時以上

超大風量 最大風量達 160 m³/h (市售標準風量85-100 m³/h)



節能 低耗電



D608

品名 靜音換氣扇

D609

品名 靜音換氣扇

電壓	AC110V / 60Hz	AC110V / 60Hz
功率	24W (110V 與 220V 同)	22W (110V 與 220V 同)
面板尺寸	290 x 290 mm	245 x 245 mm
安裝尺寸	240 x 240 mm	210 x 210 mm
安培數	0.22A(110V) 0.11A(220V)	0.20A(110V) 0.11A(220V)
排風口徑	4" (100 mm)	4" (100 mm)
適用坪數	2 坪	1.5 坪
備註	選購延遲開關功能，電源不得與電燈開關線共用 220V 訂貨生產	

壽命長 日製 NMB 培林軸承，高效率運轉壽命長

超安全 溫度過高，自動斷電

超靜音 37dB 最靜音的高品質生活

分離式排氣管接口 安裝方向不受施工現場限制

低耗電 採用省電型電容馬達

防逆流擋風板 防止異味及蚊蟲進入

自動 x 衛生 x 快速

HAND DRYERS

6 秒快速乾手



U 型結構

阻擋水滴噴濺
至使用者身體

開放式風槽

可從兩側將手
放入吹乾

長效運轉

電機可保持長
時間穩定運轉



快速乾手



靈敏感應



濾網過濾



友善環境

感應烘手機

A801HT (110V)

A801H (220V訂貨生產)

品 名 雙面噴射式感應烘手機
尺 寸 W300 x D218 x H685 mm
A C 電源 110V
220V 訂貨生產
功 率 110V : 1,650W
220V : 1,650W
感應方式 紅外阻斷
馬達轉速 24,000 rpm
溫度開關 100° C
運轉保護 連續使用 25 秒自動斷電
材 質 ABS 阻燃材質
安裝方式 壁掛



A804 (110V)

A804H (220V訂貨生產)

品 名 感應烘手機
尺 寸 W265 x D180 x H485 mm
A C 電源 110V
220V 訂貨生產
功 率 110V : 1,450W
220V : 1,500W
感應方式 紅外阻斷
馬達轉速 22,000 rpm
運轉保護 連續使用 40 秒自動斷電
材 質 ABS 阻燃材質
安裝方式 壁掛



A617

品 名 感應烘手機
尺 寸 W266 x D180 x H230 mm
A C 電源 110V
220V 訂貨生產
功 率 110V : 1,500W
220V : 1,500W
感應方式 紅外阻斷
馬達轉速 3,250 rpm
運轉保護 連續使用 120 秒自動斷電
材 質 鋁合金外殼
安裝方式 壁掛



烘手機 功能比較			
型號	A801HT / A801H	A804 / A804H	A617
紫外線殺菌 UVC	○	-	-
冷熱風切換	○	○	-
抑菌濾網 HNP	○	○	-
自動斷電	連續使用 25 秒自動斷電	連續使用 40 秒自動斷電	連續使用 120 秒自動斷電

PLASMA FAUCET

電漿滅菌廚房龍頭

採用大氣電漿技術，將家用自來水轉化成電漿活化水，研究證實 10 秒 99.9% 滅菌力，並能去除接觸性水性農藥，守護全家健康



滅菌超能力 10秒滅菌 **99.9%**



抗菌超持久 24H長效抗菌 **99.9%**



有效去除水性農藥 利用RONS氧化效力，
去除水性農藥殘留



100%天然不傷手 電漿水為PH值中性，
天然環保不傷手

KP1055SA

品名 立式伸縮電漿滅菌廚房龍頭
龍頭尺寸 311 x 220 x 280 mm
主機尺寸 130 x 130 x 45 mm
閥芯 歐規省水 Ø35 陶瓷芯軸
出水模式 一般自來水 / 電漿活化水 (滅菌水)
電漿滅菌 綠膿桿菌、腸道沙門氏菌、大腸桿菌、
金黃色葡萄球菌
額定電壓 AC 100-240V
適用水壓 1.5-5kgf/cm²
電源線 1500mm



KP1045SA

品名 立式電漿滅菌廚房龍頭
龍頭尺寸 311 x 220 x 280 mm
主機尺寸 130 x 130 x 45 mm
閥芯 歐規省水 Ø35 陶瓷芯軸
出水模式 一般自來水 / 電漿活化水 (滅菌水)
電漿滅菌 綠膿桿菌、腸道沙門氏菌、大腸桿菌、
金黃色葡萄球菌
額定電壓 AC 100-240V
適用水壓 1.5-5kgf/cm²
電源線 1500mm



立式伸縮廚房龍頭



LF 無鉛龍頭：符合國家標準 CNS8088 提升居家用水品質從水龍頭開始

專利回彈抽拉技術
使用後自動回彈歸位



K905CL

品名 無鉛立式伸縮廚房龍頭
尺寸 H=467, H1=253, L=230 mm
閥芯 Ø35 陶瓷閥芯
適用水壓 1-5kgf/cm²

LF 無鉛龍頭 抽拉龍頭

切換 1

按住



刀片水

切換 2

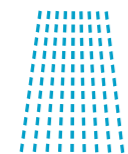

柔絲水

切換 3

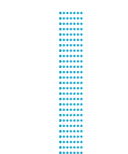

水流氣泡

出水噴頭 輕鬆抽拉



切換 1



大面積沖洗

切換 2



集中沖洗



K021CBL(墨黑) / K021CL

品名 無鉛立式伸縮廚房龍頭
尺寸 H=400, H1=220, L=220 mm
閥芯 Ø35 陶瓷閥芯
適用水壓 1-5kgf/cm²

LF 無鉛龍頭 抽拉龍頭

廚房龍頭 / 水龍頭



K1015S

品名 不鏽鋼立式廚房龍頭
尺寸 H=365, H1=280, L=210 mm
閥芯 Ø35 陶瓷閥芯
適用水壓 1-5kgf/cm²



K1005S

品名 不鏽鋼立式廚房龍頭
尺寸 H=395, H1=274, L=222 mm
閥芯 Ø35 陶瓷閥芯
適用水壓 1-5kgf/cm²



K726CL

品名 無鉛壁式廚房龍頭
尺寸 H=165, L=151 mm
閥芯 Ø35 陶瓷閥芯
適用水壓 1-5kgf/cm²



K725CL

品名 無鉛立式廚房龍頭
尺寸 H=125, H1=130, L=231 mm
閥芯 Ø35 陶瓷閥芯
適用水壓 1-5kgf/cm²



K205CL

品名 無鉛 RO 兩用立式廚房龍頭
尺寸 H=285, H1=235, L=240 mm
閥芯 Ø35 陶瓷閥芯
適用水壓 1-5kgf/cm²



K529CL

品名 無鉛 RO 兩用立式廚房龍頭
尺寸 H=180, H1=140, L=235 mm
閥芯 Ø35 陶瓷閥芯
適用水壓 1-5kgf/cm²



K766C

品名 壁式水龍頭
尺寸 H=135, L=190 mm
閥芯 Ø35 陶瓷閥芯
適用水壓 1-5kgf/cm²



K511C

品名 立式水龍頭
尺寸 H=120, H1=130, L=220 mm
閥芯 Ø40 陶瓷閥芯
適用水壓 1-5kgf/cm²



無框一字型淋浴拉門



一門二固 / 開門式 / 不鏽鋼亮面



一門一固 / 開門式 / 黑色



一門一固 / 橫拉滑軌式 / 不鏽鋼亮面

樣式	一門二固		一門一固	
圖示				
開門方式	外開式	橫拉滑軌式	外開式	橫拉滑軌式
H1 標準高度	1900 mm			
W1 寬度範圍	1600~1800 mm		900~1400 mm (限外開)	140~160mm
人造石門檻	667h 型			
五金顏色	不鏽鋼亮面 / 黑色			



把手 (外開式)



把手 (橫拉滑軌式)



SUS304 不鏽鋼自由絞鍊



SUS304 不鏽鋼固定桿



導水條

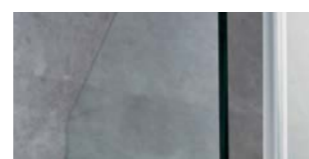

8mm 強化玻璃

產品安心保證

- 門片貼膜 安心使用
- 不鏽鋼 五金配件
- 矽利康 中性防霉
- 產品投保 3千萬責任險
- 原廠保固1年 線上登錄再享1年

淋浴拉門訂貨說明

- 淋浴拉門丈量及報價請洽全省各通路門市，依實際報價為準。
- 請確保現場磁磚完成面及門檻已完成，如現場無法丈量或丈量後無訂購，將收取車馬費，偏遠地區費用將另行報價。
- 現場如非標準 h 型門檻，需另購鉛條 (價格依現場報價)。
- 淋浴拉門寬度及高度每公分，不足 10cm 以 10cm 計算。
- 高度為固定尺寸恕無法接受訂製。

無框L型&五角型淋浴拉門



無框 L 型 / 外開式 / 不鏽鋼亮面



無框五角型 / 外開式 / 不鏽鋼亮面

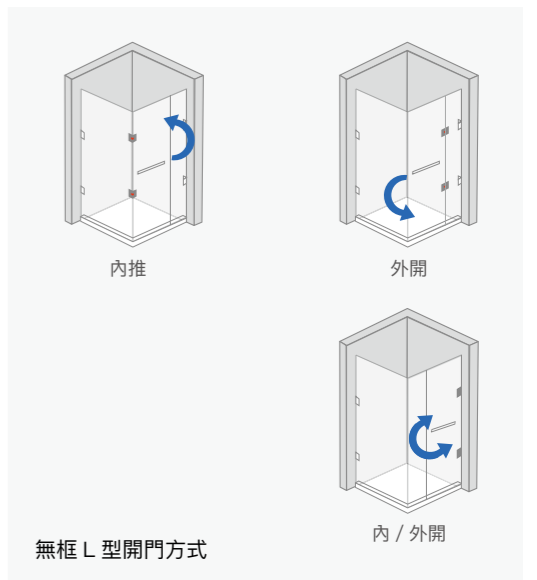

無框 L 型開門方式

樣式	無框 L 型	無框五角型
圖示		
開門方式	外開式	
H1 標準高度	1900 mm	1950 mm
W1 寬度範圍	900~1100 mm	
W2 寬度範圍	900~1100 mm	
人造石門檻	667h 型	
五金顏色	不鏽鋼亮面	



把手



磁性止水條



SUS304 不鏽鋼自由絞鍊



SUS304 不鏽鋼固定桿



導水條



8mm 強化玻璃

產品安心保證

- 門片貼膜 安心使用
- PREMIUM SUS304 不鏽鋼五金配件
- 矽利康 中性防霉
- 產品投保 3千萬責任險
- 原廠保固1年 線上登錄再享1年

淋浴拉門訂貨說明

- 淋浴拉門丈量及報價請洽全省各通路門市，依實際報價為準。
- 請確保現場磁磚完成面及門檻已完成，如現場無法丈量或丈量後無訂購，將收取車馬費，偏遠地區費用將另行報價。
- 現場如非標準 h 型門檻，需另購鉛條（價格依現場報價）。
- 淋浴拉門寬度及高度每公分，不足 10cm 以 10cm 計算。
- 高度為固定尺寸恕無法接受訂製。

浴缸



AT6180D 浴缸, AS489C 立地式浴用龍頭



AT6180H 1800x860x780mm±20mm
AT6180G 1700x800x700mm±20mm
AT6180F 1600x800x700mm±20mm
AT6180E 1500x800x680mm±20mm
AT6180D 1400x800x680mm±20mm
 材 質 壓克力
 功 能 AT 空缸
 容 水 量 約 160L / 150L / 140L / 130L / 120L
 配 件 旋轉落水頭



MT0770 1750x800x600mm±20mm
AT0770 1750x800x600mm±20mm
AT0750 1500x750x600mm±20mm
 材 質 壓克力
 功 能 MT 按摩 / AT 空缸
 動 力 1HP 使用 110V/60HZ 電源
 容 水 量 約 180L / 180L / 145L, 分左右馬達
 配 件 鉻色噴頭 / 自動落水頭
 空缸配件 自動落水頭
 產品售價不含龍頭, 參閱 P149



AT6270 1700x870x600mm±20mm
 材 質 壓克力
 功 能 AT 空缸
 容 水 量 約 220L
 配 件 自動落水頭
 產品售價不含龍頭, 參閱 P149



6150 1500x700x560mm±20mm
6140 1370x700x560mm±20mm
6105 1050x700x590mm±20mm
 材 質 壓克力
 容 水 量 約 186L / 170L / 141L
 (訂貨生產)



MH014F 1600x750x475mm±20mm
MH014E 1500x750x475mm±20mm
MH014D 1400x750x475mm±20mm

材 質 壓克力
 容 水 量 約 230L / 210L / 190L

配 件 自動落水頭



MH016F 1600x700x450mm±20mm
MH016E 1500x700x450mm±20mm
MH016D 1400x700x450mm±20mm

材 質 壓克力
 容 水 量 約 180L / 180L / 175L

配 件 自動落水頭



出水示意圖

SC106 W715xD546xH1360mm

品 名 多功能 SPA 淋浴椅
 材 質 不鏽鋼結構、ABS、HDPE
 適用水壓 1.5-5 kgf/cm²
 花灑段數 單段
 恆溫溫度 38-49℃ 可調
 座椅承重 110 kg
 扶手承重 120 kg



150mm低門檻



FG6001C W1350xD710xH1020±20mm

品 名 無障礙開門浴缸 (含龍頭)
 材 質 玻璃纖維
 容 水 量 265L
 規 格 分左開門、右開門，需兩側靠牆

浴用龍頭



AT0170 1700x800x445mm±20mm
AT0150 1500x750x445mm±20mm

材 質 壓克力
 容 水 量 約 220L / 180L

配 件 一般落水頭



SV1150Y 1500x700x390mm
SV1140Y 1400x700x390mm
SV1120Y 1200x700x390mm

材 質 鋼板琺瑯
 容 水 量 約 146L / 131L / 111L

顏 色 純白



AS689C

品 名 立地式浴用龍頭
 尺 寸 H=895, H1=870, L=220 mm
 備 註 管路須預埋



AS489C

品 名 立地式浴用龍頭
 尺 寸 H=1023, H1=990, L=270 mm
 備 註 管路須預埋

INTELLIGENT URINAL 智慧感應



UA0237

品名 內建感應壁掛便斗
尺寸 W400 x D420 x H900 mm
進水方式 背進水
顏色 純白 PW
加購 奈米抗污處理 (N)



UA0234

品名 內建感應壁掛便斗
尺寸 W370 x D410 x H630 mm
進水方式 背進水
顏色 純白 PW
加購 奈米抗污處理 (N)



智慧感應 偵測納離子，穩定耐用

水位偵測 便斗堵塞，自動停止沖水

LED 指示燈

史上最潮的科技便斗，整合 LED 藍光呼吸燈，感應器與便斗一體成形



進入省水模式

智慧省水

連續 3 人使用，系統進入高頻模式，自動調節沖水，省水 46%

簡易安裝

瓷器內建感應器，無須另外安裝預埋盒快速安裝，掛上即用

便斗



U0237 - A634

品名 埋壁感應壁掛便斗
 尺寸 W400 x D420 x H900 mm
 進水方式 背進水
 顏色 純白 PW
 加購 奈米抗污處理 (N)



U0235 - A654

品名 埋壁感應壁掛便斗
 尺寸 W400 x D420 x H900 mm
 進水方式 上進水
 顏色 純白 PW
 加購 奈米抗污處理 (N)



UA0284 - A640

品名 內建感應立式便斗
 尺寸 W375 x D400 x H1000 mm
 進水方式 背進水
 顏色 純白 PW
 加購 奈米抗污處理 (N)



UA0283 - A640

品名 內建感應壁掛便斗
 尺寸 W370 x D400 x H860 mm
 進水方式 背進水
 顏色 純白 PW
 加購 奈米抗污處理 (N)



U0232 - A624

品名 感應壁掛便斗
 尺寸 W370 x D410 x H630 mm
 進水方式 上進水
 顏色 純白 PW
 加購 奈米抗污處理 (N)



U0282 - A644OZ

品名 感應壁掛便斗
 尺寸 W375 x D400 x H755 mm
 進水方式 上進水
 顏色 純白 PW
 加購 奈米抗污處理 (N)



U0211 - A624

品名 感應壁掛便斗
 尺寸 W200 x D320 x H530 mm
 進水方式 上進水
 顏色 純白 PW
 加購 奈米抗污處理 (N)



U0221 - BF412G

品名 指壓沖水壁掛便斗
 尺寸 W290 x D240 x H530 mm
 進水方式 上進水
 顏色 純白 PW / 粉牙 BI
 加購 奈米抗污處理 (N)



感應沖水器



A654 / A654DC

品名 埋壁感應沖水器
尺寸 W120 x D120 mm
面板 烤漆玻璃
AC 電源 110V/220V 共用
DC 電源 電池 1.5V*4 顆



A654W / A654WDC

品名 埋壁感應沖水器
尺寸 W120 x D120 mm
面板 烤漆玻璃
AC 電源 110V/220V 共用
DC 電源 電池 1.5V*4 顆



A654G / A654GDC

品名 埋壁感應沖水器
尺寸 W120 x D120 mm
面板 烤漆玻璃
AC 電源 110V/220V 共用
DC 電源 電池 1.5V*4 顆



A634 / A634DC

品名 埋壁感應沖水器
尺寸 W220 x D120 mm
面板 304 不鏽鋼
AC 電源 110V/220V 共用
DC 電源 電池 1.5V*4 顆



A637 / A637DC

品名 埋壁感應沖水器
尺寸 W120 x D120 mm
面板 304 不鏽鋼
AC 電源 110V/220V 共用
DC 電源 電池 1.5V*4 顆



A624 / A624DC

品名 感應沖水器
尺寸 W95 x D97 x H185 mm
面板 -
AC 電源 110V/220V 共用
DC 電源 電池 1.5V*4 顆

公共空間新科技

O₃ SANITIZER 臭氧抗菌除臭

持續使用 10 秒，實驗抑制 99%
大腸桿菌、不動桿菌、鏈球菌孳生

SGS 認證 安全空氣逸散 0.0043 PPM



A648OZ

品名 臭氧抗菌感應沖水器
尺寸 W260 x D140 x H110 mm
電 源 110V/220V 共用



A644OZ

品名 臭氧抗菌感應沖水器
尺寸 W250 x D120 x H110 mm
電 源 110V/220V 共用



A610OZ

品名 外掛式臭氧機 - 便斗用
尺寸 W130 x D130 x H55 mm
電 源 110V/220V 共用
備 註 適用上進水小便斗



A648 / A648DC

品名 感應沖水器
尺寸 W260 x D140 x H110 mm
AC 電源 110V/220V 共用
DC 電源 電池 1.5V*4 顆



A644

品名 感應沖水器
尺寸 W250 x D120 x H110 mm
AC 電源 110V/220V 共用



BF412G

品名 可調式指壓沖水凡而
備 註 可調節水量大小

省水標章搭配組合	U0282	U0232	U0235	U0237	U0221	U0211
A648OZ	●	●				
A644OZ	●					
A648	●	●	●		●	
A644	●	●	●		●	
A624		●				●
A634			●	●		
A637		●				
A654		●	●	●	●	
A654W		●	●	●	●	
A654G		●	●	●	●	
BF412G		●			●	

公共空間新設計



公共配件



ST397

品名 附蓋雙捲衛生紙架
尺寸 457x127x105mm
材質 不鏽鋼



ST296

品名 附蓋雙捲衛生紙架
尺寸 320x84x160mm
材質 不鏽鋼



ST295

品名 附蓋衛生紙架
尺寸 160x83x160mm
材質 不鏽鋼



ST112

品名 擦手紙箱
尺寸 285x100x220mm
材質 不鏽鋼



ST111

品名 大擦手紙箱
尺寸 280x105x375mm
材質 不鏽鋼



ST124 (嵌壁式)

品名 豪華型擦手紙箱
挖孔 324x108x673mm
材質 不鏽鋼



L5221 - EH43012AW

面盆尺寸 W420 x D420 x H120 mm
浴櫃尺寸 W300 x D450 x H550 mm
櫃體 摩爾多相思木 Moldau Acacia 防潮夾板
門板 摩爾多相思木 Moldau Acacia 防潮夾板
開櫃方式 下掀式
儲水量 無溢水孔，不儲水更乾淨
配件 BF495P



L5221 - EH43012AP

面盆尺寸 W420 x D420 x H120 mm
浴櫃尺寸 W300 x D450 x H550 mm
櫃體 白色防水發泡板
門板 白色防水發泡板
開櫃方式 下掀式
儲水量 無溢水孔，不儲水更乾淨
配件 BF495P



ST196

品名 附蓋衛生紙架
尺寸 130x85x70mm
材質 不鏽鋼



H102

品名 捲紙架
尺寸 270x125x275mm



H107

品名 捲紙架
尺寸 270x125x275mm
材質 不鏽鋼



ST207

品名 掛鉤
尺寸 51x48x51mm
材質 不鏽鋼
備註



**A915LDC (皂液式)
A915FDC (泡沫式)**

品名 感應給皂機
尺寸 234x112x105mm
材質 不鏽鋼
備註 DC 電源：3 號電池 1.5V*4 顆，不含電池
感應距離 3~10cm，
應定期清潔噴頭，避免堵塞

扶手系列

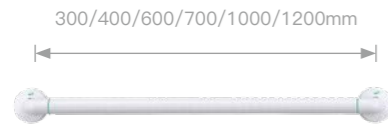

GB131NS 日本SIAA抗菌一字型扶手



尺寸	GB131NS-30cm	W300 x D75 x H75 mm
	GB131NS-40cm	W400 x D75 x H75 mm
	GB131NS-60cm	W600 x D75 x H75 mm
	GB131NS-70cm	W700 x D75 x H75 mm
	GB131NS-100cm	W1000 x D75 x H75 mm
	GB131NS-120cm ^訂	W1200 x D75 x H75 mm

備註 日本 SIAA 抗菌便斗扶手色環與飾蓋 Logo 為綠色

GB131N ABS抗菌一字型扶手

尺寸	GB131N-30cm	W300 x D75 x H75 mm
	GB131N-40cm	W400 x D75 x H75 mm
	GB131N-60cm	W600 x D75 x H75 mm
	GB131N-70cm	W700 x D75 x H75 mm
	GB131N-100cm	W1000 x D75 x H75 mm
	GB131N-120cm ^訂	W1200 x D75 x H75 mm

GB131 304不鏽鋼一字型扶手

尺寸	GB131-30cm	W300 x D75 x H80 mm
	GB131-40cm	W400 x D75 x H80 mm
	GB131-60cm	W600 x D75 x H80 mm
	GB131-70cm	W700 x D75 x H80 mm
	GB131-100cm	W1000 x D75 x H80 mm
	GB131-120cm ^訂	W1200 x D75 x H80 mm

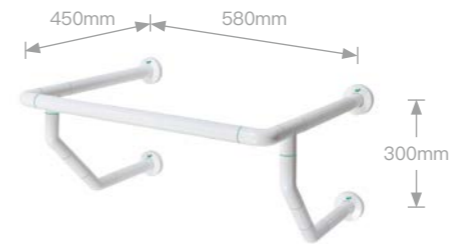
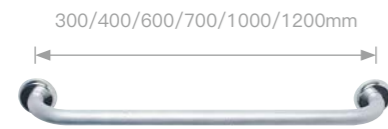

GB113BNS 日本SIAA抗菌面盆扶手



尺寸	GB113BNS	W580 x D450 x H300 mm
----	----------	-----------------------

備註 日本 SIAA 抗菌便斗扶手色環與飾蓋 Logo 為綠色

GB113BN ABS抗菌面盆扶手

尺寸	GB113BN	W580 x D450 x H300 mm
----	---------	-----------------------

GB113 / GB113B 304不鏽鋼面盆扶手

尺寸	GB113	W635 x D520 x H300 mm
	GB113B	W580 x D450 x H300 mm

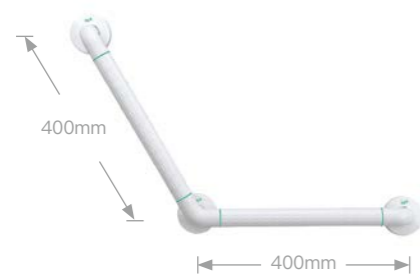
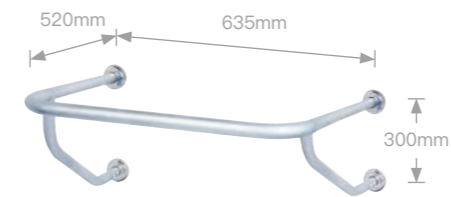

GB135NS 日本SIAA抗菌斜臂式扶手



尺寸	GB135NS	W400 x D75 x H400 mm
----	---------	----------------------

備註 日本 SIAA 抗菌便斗扶手色環與飾蓋 Logo 為綠色

GB135N ABS抗菌斜臂式扶手

尺寸	GB135N	W400 x D75 x H400 mm
----	--------	----------------------

GB135 304不鏽鋼斜臂式扶手

尺寸	GB135	W400 x D75 x H400 mm
----	-------	----------------------



GB102NS 日本SIAA抗菌面盆扶手(支)



尺寸	GB102NS	W717 x D75 x H745 mm
----	---------	----------------------

備註 日本 SIAA 抗菌便斗扶手色環與飾蓋 Logo 為綠色

GB102N ABS抗菌面盆扶手(支)

尺寸	GB102N	W717 x D75 x H745 mm
----	--------	----------------------

GB102 304不鏽鋼面盆扶手(支)

尺寸	GB102	W716 x D80 x H750 mm
----	-------	----------------------



* 圖片尺寸標示為中心到中心距離 * ^訂 = 訂貨生產

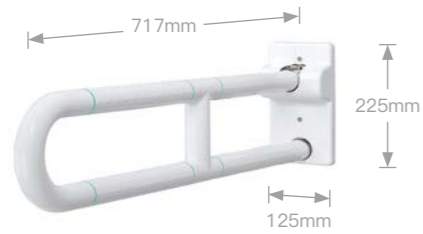

GB100NS 日本SIAA抗菌活動扶手

尺 寸 GB100NS W717 x D125 x H225 mm
備 註 日本 SIAA 抗菌便斗扶手色環與飾蓋 Logo 為綠色



GB100N ABS抗菌活動扶手

尺 寸 GB100N W717 x D125 x H225 mm

GB100 304不鏽鋼活動扶手

尺 寸 GB100 W765 x D150 x H260 mm

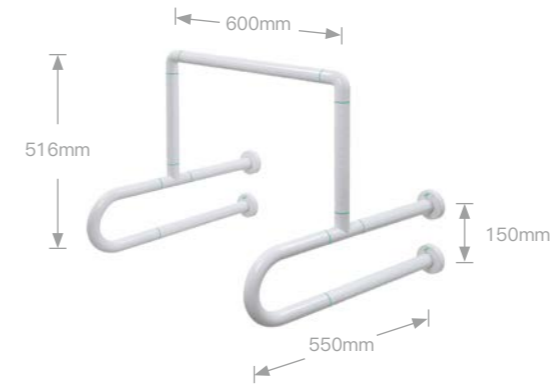
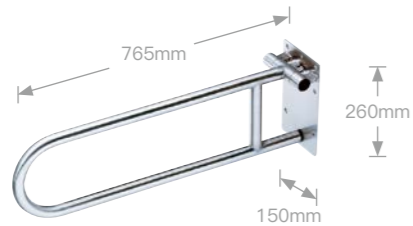

GB103NS 日本SIAA抗菌便斗扶手

尺 寸 GB103NS W600 x D550 x H516 mm
備 註 日本 SIAA 抗菌便斗扶手色環與飾蓋 Logo 為綠色



GB103N ABS抗菌便斗扶手

尺 寸 GB103N W600 x D550 x H516 mm

GB103 304不鏽鋼便斗扶手

尺 寸 GB103 W600 x D550 x H516 mm

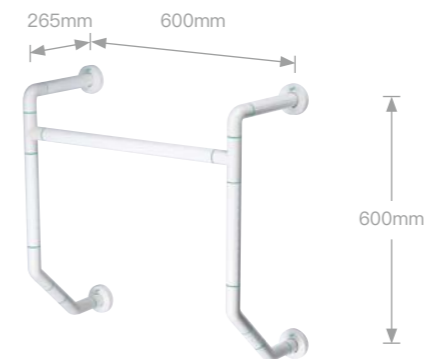
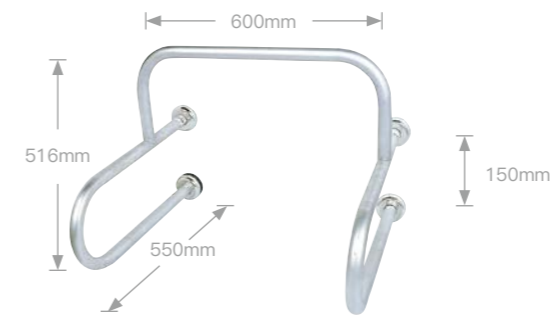

GB104NS 日本SIAA抗菌便斗扶手

尺 寸 GB104NS W600 x D265 x H600 mm
備 註 日本 SIAA 抗菌便斗扶手色環與飾蓋 Logo 為綠色



GB104N ABS抗菌便斗扶手

尺 寸 GB104N W600 x D265 x H600 mm

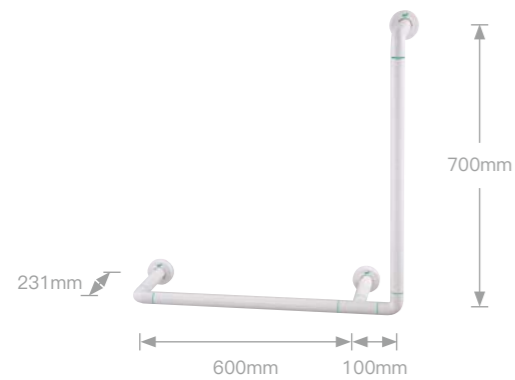

GB132BNS 日本SIAA抗菌L型扶手

尺 寸 GB132BNS W700 x D231 x H700 mm
GB132NS W700 x D75 x H700 mm
備 註 日本 SIAA 抗菌便斗扶手色環與飾蓋 Logo 為綠色



GB132BN ABS抗菌L型扶手

尺 寸 GB132BN W700 x D231 x H700 mm
尺 寸 GB132N W700 x D75 x H700 mm

GB132 304不鏽鋼L型扶手

尺 寸 GB132 (右靠牆) W700 x D116 x H700 mm
GB132L (左靠牆) W700 x D116 x H700 mm
GB132B(右靠牆加寬) W700 x D231 x H700 mm

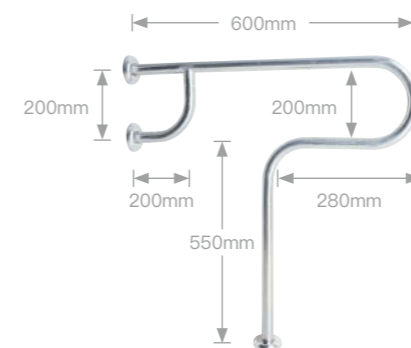

GB134 304不鏽鋼T型扶手

尺 寸 GB134 W716 x D80 x H750 mm

* 圖片尺寸標示為中心到中心距離

防臭集水槽&落水頭

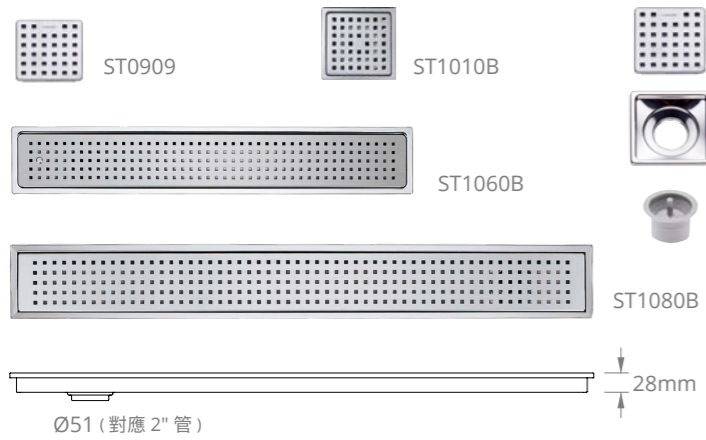

型號		尺寸
ST0909	(搭配 BF10)	90 x 90 mm
ST1010B	(搭配 BF10)	100 x 100 mm
ST1030B	(搭配 BF11, 排水口於中心點)	100 x 300 mm
ST1060B	(搭配 BF11)	100 x 600 mm
ST1070B	(搭配 BF11)	100 x 700 mm
ST1080B	(搭配 BF11)	100 x 800 mm
ST1090B	(搭配 BF11)	100 x 900 mm
ST10100B	(搭配 BF11)	100 x 1000 mm
ST10120B	(搭配 BF11)	100 x 1200 mm

型號		尺寸
F2060		200 x 200 mm (2")
F2075		200 x 200 mm (2½")
F2090		200 x 200 mm (3")

方型清潔口(地板用、接P.V.C管)



不鏽鋼方型地板防臭落水頭



不鏽鋼方型地板落水頭



型號	尺寸
F1612	60 x 60 mm (2")
F1613	95 x 95 mm (3")
F1614	122 x 122 mm (4")
F1615	141 x 141 mm (5")
F1616	168 x 168 mm (6")

型號	尺寸
F22115	90 x 90 mm (1½")
F2212	90 x 90 mm (2")

型號	尺寸
F21115	90 x 90 mm (1½")
F2112	90 x 90 mm (2")
F21125	115 x 115 mm (2½")
F2113	115 x 115 mm (3")

ALL ABOUT YOUR NEEDS

無障礙 / 通用安全浴室系列



無障礙便斗

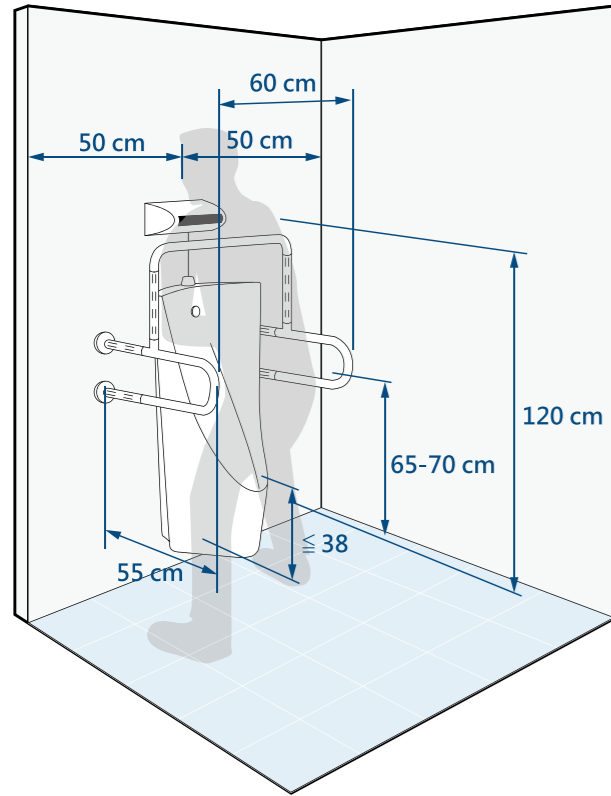

506.1 • 適用範圍

一般廁所設有小便器者，應設置至少一處無障礙小便器。無障礙小便器應設置於廁所入口便捷之處，且不得設有門檻。

506.2 • 高差

無障礙小便器前方不得有高差。

506.3 • 高度

無障礙小便器之突出端距地板面高度不得大於38公分。

506.4 • 沖水控制

沖水控制可為手動或自動，手動沖水控制應符合手可觸及範圍之規定。

506.5 • 淨空間

無障礙小便器與其他小便器間應裝設隔板，且隔板間之淨空間不得小於小便器中心線左右各50公分。

506.6 • 可動扶手

無障礙小便器兩側及前方應設置扶手。兩側扶手中心線之距離為60公分，長度為55公分，扶手上緣距地板面為85公分，扶手下緣距地板面65公分至70公分。前方扶手上緣距地板面為120公分，其中心線與牆壁之距離為25公分。

(資料來源：建築物無障礙設施設計規範108年版)



UA0283/GB103N

抗菌便斗組合

型號	品名
U0283	掛壁式便斗
A640	內建式自動感應沖水器
GB103N	ABS 抗菌便斗扶手



U0235/A648/GB103

便斗組合

型號	品名
U0235	掛壁式便斗
A648	自動感應沖水器
GB103	便斗扶手

無障礙面盆

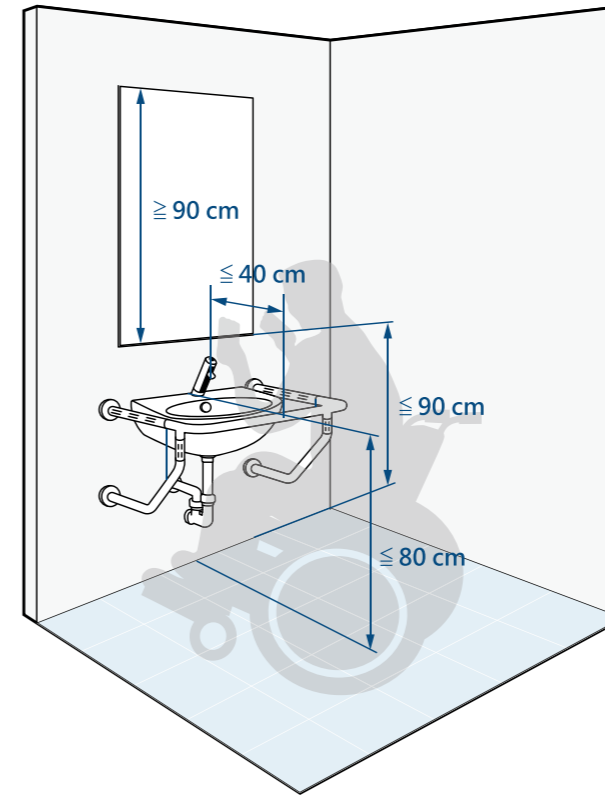

507.1 • 適用範圍

無障礙廁所盥洗室設置洗面盆，應符合本節規定。

507.2 • 高差

無障礙洗面盆前方不得有高差。

507.3 • 高度

無障礙洗面盆上緣距地板面不得大於80公分，下緣應符合膝蓋淨容納空間規定。

507.4 • 水龍頭

水龍頭應有撥桿，或設置自動感應控制設備。

507.5 • 洗面盆深度

洗面盆外緣距離可控制水龍頭操作端、可自動感應處、出水口均不得大於40公分，如設有環狀扶手時深度應計算至環狀扶手外緣。洗面盆下方空間，外露管線及器具表面不得有尖銳或易磨蝕之設備。

507.6 • 扶手

洗面盆應設置扶手，型式可為環狀扶手或固定扶手。設置環狀扶手者，扶手上緣應高於洗面盆邊緣1公分至3公分。設置固定扶手者，使用狀態時，扶手上緣高度應與洗面盆上緣齊平，突出洗面盆邊緣長度為25公分，兩側扶手之內緣距離為70公分至75公分。但設置檯面式洗面盆或設置壁掛式洗面盆已於下方加設安全支撐者，得免設置扶手。

(資料來源：建築物無障礙設施設計規範108年版)



L2150/GB113BN/A723/M700A

抗菌面盆組合

型號	品名
L2150S	面盆 (純白PW)
L2150H	面盆 (純白PW/粉牙BI)
GB113BN	ABS抗菌面盆扶手
A723	自動感應龍頭
M700A	化妝鏡



L2150/GB113B/A721/M700A

面盆組合

型號	品名
L2150S	面盆 (純白PW)
L2150H	面盆 (純白PW/粉牙BI)
GB113B	面盆扶手
A721	自動感應龍頭
M700A	化妝鏡

無障礙馬桶

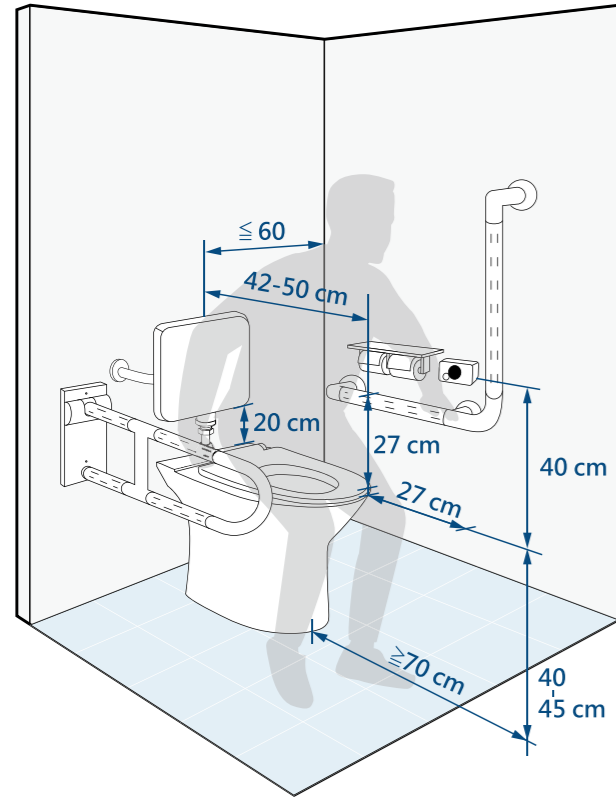

505.2 • 淨空間

馬桶至少有一側邊之淨空間不得小於70公分，扶手如設於側牆時，馬桶中心線距側牆之距離不得大於60公分，馬桶前緣淨空間不得小於70公分。

505.3 • 高度

應使用一般型式之馬桶，座墊高度為40公分至45公分，馬桶不可有蓋，且應設置背靠，背靠距離馬桶前緣42公分至50公分，背靠下緣與馬桶座墊之淨距離為20公分(水箱作為背靠需考慮其平整及耐用性，應距離馬桶前緣42公分至50公分)。

505.4 • 沖水控制

沖水控制可為手動或自動，手動沖水控制應設置於L型扶手之側牆上，中心點距馬桶前緣往前10公分及馬桶座墊上40公分處；馬桶旁無側面牆壁，手動沖水控制應符合手可觸及範圍之規定。

505.5 • 側邊 L 型扶手

馬桶側面牆壁裝置扶手時，應設置L型扶手，扶手外緣與馬桶中心線之距離為35公分，扶手水平與垂直長度皆不得小於70公分，垂直扶手外緣與馬桶前緣之距離為27公分，水平扶手上緣與馬桶座墊距離為27公分。L型扶手中間固定點並不得設於扶手垂直部分。

505.6 • 可動扶手

馬桶至少有一側為可固定之掀起式扶手。使用狀態時，扶手外緣與馬桶中心線之距離為35公分，且兩側扶手上緣與馬桶座墊距離為27公分，長度不得小於馬桶前端且突出部分不得大於15公分。

(資料來源：建築物無障礙設施設計規範108年版)

GB100N

品名 ABS 抗菌活動扶手
尺寸 717x125x225 mm
備註 往上推開
扶手產品請參閱 P158



GB132BN

品名 ABS 抗菌 L 型扶手
尺寸 700x231x700 mm
備註 扶手產品請參閱 P158



LF2015A

品名 嵌壁面盆內建感應龍頭
尺寸 350 x 405 mm



GB105

品名 座式馬桶背墊
尺寸 W402 x D245 x H290 mm



內建

感應龍頭

UT

工程適用

符合法規

建築物無障礙設施設計規範

304

不鏽鋼支架

舒適背墊

易潔耐用

符合法規

建築物無障礙設施設計規範



C1323/LF2015A/CF100/ GB132BN/GB100N 抗菌馬桶組合

型號	品名
C1323	社福用馬桶無上蓋馬桶
M201	座墊
T1123	水箱
FP825CV	水箱另件
LF2015A	嵌壁面盆內建感應龍頭
CF100(DC)	紅外線手感應沖水器
GB132BN	ABS 抗菌 L 型扶手
GB100N	ABS 抗菌活動扶手

CJN1550B/CF120/GB105 GB132B/GB100 馬桶組合

型號	品名
CJN1550	馬桶
MU203	無上蓋馬桶座
GB105	馬桶座靠背墊
CF120	紅外線手感應沖水器
GB132B	L 型扶手 (加寬型)
GB100	活動扶手
LF2015A	嵌壁面盆內建感應龍頭



CF100 (DC式) / CF100AC

品名 馬桶自動沖水器
操作方式 紅外線 / 手動按壓
感應範圍 100mm
電量過低 紅色燈閃爍 / 蜂鳴器警示聲
適用電源 DC 感應器 -3 號鹼性電池 4 顆
DC 電磁閥 -3 號鹼性電池 4 顆
AC 電磁閥 -110V/220V 共用
沖水量 6L
適用水壓 0.5-5 kgf/cm²
進水管徑 PF 1/2



CF120 (DC式) / CF120AC

品名 馬桶自動沖水器
操作方式 紅外線 / 手動按壓
感應範圍 100mm
電量過低 紅色燈閃爍 / 蜂鳴器警示聲
適用電源 DC 感應器 -3 號鹼性電池 4 顆
DC 電磁閥 -3 號鹼性電池 4 顆
AC 電磁閥 -110V/220V 共用
沖水量 6-12L 可調整
適用水壓 1.4-6 kgf/cm²
進水管徑 PF 1
出水管徑 1 1/4"

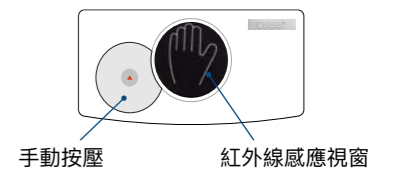

手動按壓

紅外線感應視窗

操作說明

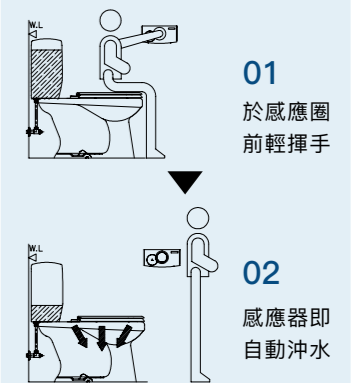

01
於感應圍
前輕揮手

02
感應器即
自動沖水

免觸摸，衛生安全

如廁後於感應視窗前，10 公分內輕揮即自動沖水，方便年長者，行動不便者使用。

紅外線手感應式

功能穩定，不受自然光線或其他遠距離光源干擾，產品穩定性高且壽命長。

符合法規

符合建築物無障礙設施設計規範

適用性廣

一般家庭與公共場所皆可安裝



CF100
標準安裝
位置圖

無障礙浴缸

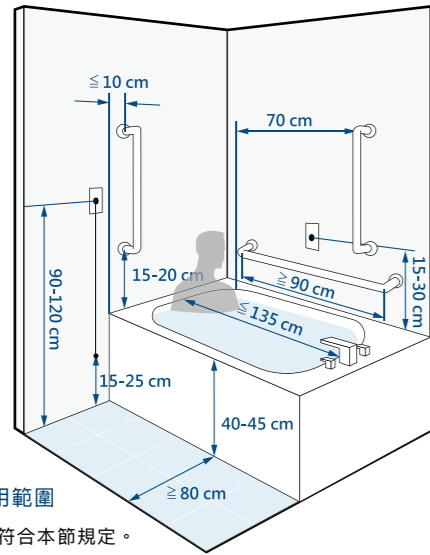

605.1 • 適用範圍

無障礙浴缸應符合本節規定。

605.2 • 淨空間

無障礙浴缸前方淨空間長度不得小於浴缸長度，深度不得小於80公分。

605.3 • 浴缸

浴缸內側長度不得大於135公分；浴缸外側距地板面高度40公分至45公分；浴缸底面應設置止滑片。

605.4.1 • 側向牆壁扶手

浴缸側向牆壁應設置水平扶手及垂直扶手。水平扶手上緣距浴缸上緣15公分至20公分，長度不得小於90公分。垂直扶手上緣距浴缸底面不得小於150公分，下緣距水平扶手上緣不得大於10公分，與浴缸靠背側外緣之距離為70公分。

605.4.2 • 出水側對向牆壁扶手

出水側對向牆壁應設置垂直扶手，扶手下端距浴缸上緣15公分至20公分，長度不得小於90公分，且距離浴缸外側邊緣不得大於10公分。出水側未有對向牆壁者，扶手應設置於出水側側邊。

605.5 • 求助鈴

605.5.1位置：無障礙浴室內設置於浴缸時應設置2處求助鈴。1處設置於浴缸以外之牆上，按鍵中心點距地板面90公分至120公分，並連接拉桿至距地板面15公分至25公分範圍內，可供跌倒時使用。另1處設置於浴缸側面牆壁，按鍵中心點距浴缸上緣15公分至30公分處，且應明確標示，易於操控。605.5.2連接裝置：求助鈴應連至服務台或類似空間，若無服務台，應連接至無障礙浴室外之警示燈或警響。

(資料來源：建築物無障礙設施設計規範108年版)

親子廁所盥洗室

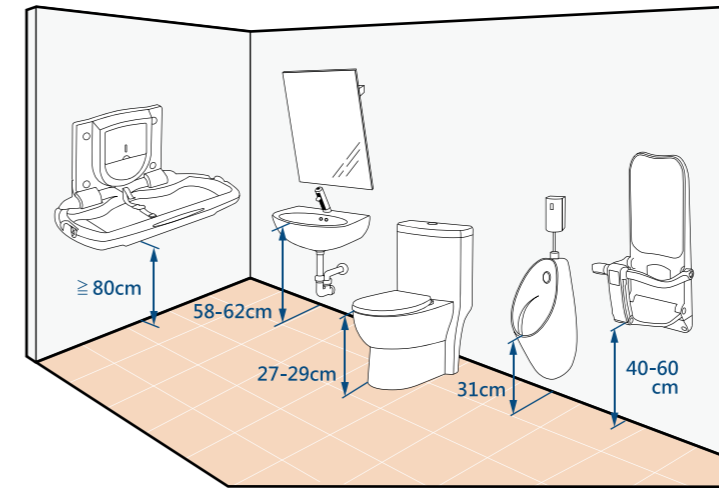

兒童安全座椅 (適合二歲半以下之兒童使用)

- 可為固定式或摺疊式，座椅面距地板面四十公分至六十公分，應有防止兒童跌落之裝置，並可承載三十公斤以上。
- 設置位置須使照顧者視線可隨時看到兒童，且應留設足夠之安全座椅使用空間。

尿布臺 (適合二歲以下之兒童使用)

- 可為固定式或摺疊式，尿布臺內部長七十八公分、寬四十二公分以上，應設置安全裝置，使用時檯面距地板面不得大於八十公分，並可承載三十公斤以上。
- 至少有一側應留設長六十公分、深五十公分以上照顧者之操作空間。
- 須提供附有蓋子之垃圾桶。

兒童小便器

- 突出端距地板面不得大於三十二公分。

兒童馬桶

- 馬桶座位之高度為二十七公分至二十九公分。

兒童洗面盆

- 洗面盆上緣距地板面五十八公分至六十二公分，水龍頭出水口距洗面盆邊緣距離不得大於三十五公分。
- 應使用撥桿式或自動感應式水龍頭。

兒童安全座椅及尿布台，須張貼載重、使用年限及使用方式說明。
(資料來源：公共場所親子廁所盥洗室設置辦法2019年版)



SV1140Y

品名 銅板琺瑯浴缸
備註 浴缸資訊請參閱 P148



SC105

品名 無障礙淋浴椅
尺寸 W530 x D430 x H730-860 mm(座高可調節)
材質 鋁合金、PE板

最大耐重
100KG

排水設計 快拆裝 安全 高度
坐面預留排水孔 免工具安裝 椅面/腳防滑 6段調整



L2150S

尺寸 W490 x D400 x H190 mm
儲水量 3.5L
供應孔別 單孔 / 單立柱孔
面盆龍頭 A721
加購 奈米抗污處理 (N)



符合法規
符合建築物無障礙設施設計規範



C1352

品名 兒童馬桶
尺寸 W330 x D530 x H585 mm
洗淨 4.8L / 噴射虹吸式
加購 奈米抗污處理 (N)
符合 幼兒園及其分班基本設施設備標準
公共場所親子廁所盥洗室設置辦法



兒童高度設計 金級省水
方便兒童使用 通過認證省水更省錢



U0211 - A624

品名 感應壁掛便斗
尺寸 W200 x D320 x H530 mm
進水方式 上進水
顏色 純白PW
加購 奈米抗污處理 (N)
備註 符合兒童便斗規範



感應沖水 壁掛設計
減少接觸，避免交叉感染 地板易清潔

無障礙淋浴

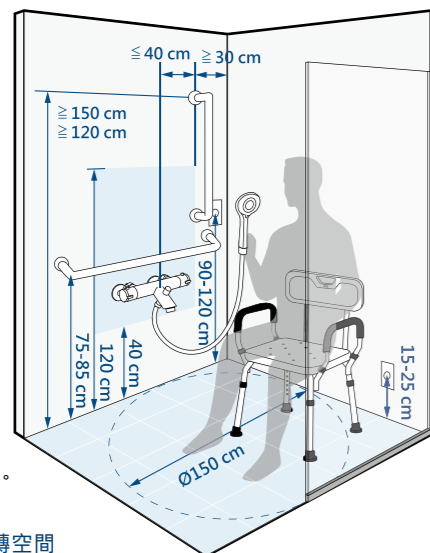

606.1 • 適用範圍

設置淋浴間應符合本節規定。

606.2 • 迴轉空間

淋浴間內應設置直徑150公分以上之迴轉空間。其迴轉空間邊緣20公分範圍內，如符合膝蓋淨容納空間規定者，得納入迴轉空間計算。

606.3 • 座椅

淋浴間應提供具扶手及背靠之沐浴椅，座面高度為40公分至45公分，並應注意防滑。

606.4 • 水龍頭操作桿及蓮蓬頭位置

應設置於距地板面40公分至120公分範圍內，且應距柱、牆角30公分以上。

606.5 • 扶手

應裝設水平及垂直扶手。水平扶手上緣距地板面75公分至85公分，長度不得小於120公分；垂直扶手上緣距地板面不得大於150公分，下緣距水平扶手上緣不得大於10公分，垂直扶手與水龍頭之水平距離不得大於40公分，距離牆角為30公分以上。

606.6 • 求助鈴

606.6.1位置：浴室內設置淋浴間時應設置2處求救鈴。1處按鍵中心點設置於距地板面90公分至120公分範圍內；另1處按鍵中心點設置於距地板面15公分至25公分範圍內，可供跌倒時使用，且應明確標示，易於操控。606.6.2連接裝置：求助鈴應連至服務台或類似空間，若無服務台，應連接至無障礙浴室外之警示燈或警響。

(資料來源：建築物無障礙設施設計規範108年版)



BA970

品名 嬰兒尿布檯
尺寸 910 x 520 x 510 mm

摺疊收放 雙掛勾
壁掛收放省空間 可掛置包袋

最大耐重
30KG



BA962

品名 兒童安全座椅
尺寸 305 x 290 x 665 mm

頭部軟墊 壁掛設計
避免兒童腦部撞擊 地板易清潔

最大耐重
30KG

通用設計衛浴方案 • 盥洗區

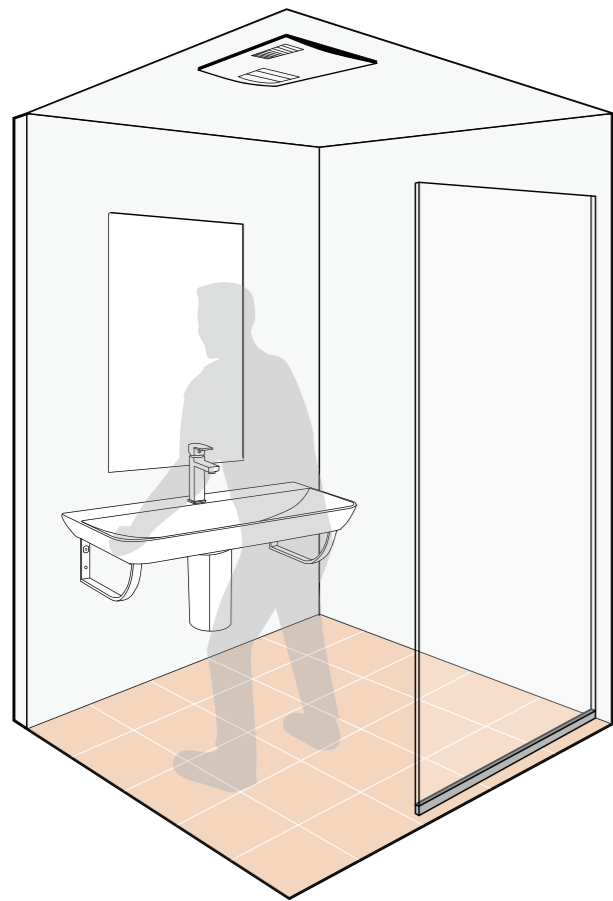

適用坪數
1.5~2 坪

DF120

品名 線控型浴室暖風乾燥機
面板尺寸 488 x 368 mm
安裝尺寸 415 x 295 mm
高度 200mm 以上



抽取式 濾網設計 | ABS 防火基座 | 乾燥·暖房·換氣·涼風
四合一功能，冬天夏天都適用

通用設計衛浴方案 • 廁所區

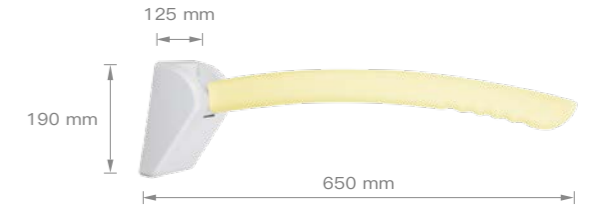

GB110

品名 一字型活動扶手
平放尺寸 W125 x D650 x H190 mm
收合尺寸 W125 x D100 x H740 mm

200KG 大承受力 | PU 防刮傷 | 可收折，不占空間
73°可調節，不妨礙浴室清掃



TAF220

品名 溫水洗淨便蓋(遙控型)
備註 詳細資訊與更多款式請參閱 P69

3D 立體噴嘴 3 種水流新體驗 | 瞬熱 恆溫衛生 | 智慧記憶 一鍵享受，洗淨超便利



LF5370 - SB013W - ST802

面盆尺寸 W550 x D500 x H80 mm
飾蓋尺寸 W130 x D100 x H250 mm
顏色 純白 PW
儲水量 無溢水孔，不儲水更乾淨
供應孔別 單孔



LF5376 - SB015 - ST802

面盆尺寸 W900 x D500 x H80 mm
飾蓋尺寸 W130 x D100 x H250 mm
顏色 純白 PW
儲水量 無溢水孔，不儲水更乾淨
供應孔別 單孔



M700A

品名 化妝鏡
尺寸 600 x 900 mm



GB131N

品名 ABS 抗菌一字型扶手
尺寸 300 mm
備註 扶手產品請參閱 P158

大面盆設計 前緣內縮，方便使用，不卡髒污 | 可掛毛巾 (限 LF5376) 三腳架可當毛巾桿使用，方便吊掛 | 304 不鏽鋼腳架



GB132BNS

品名 日本 SIAA 抗菌 L 型扶手
尺寸 700x700x231 mm
備註 扶手產品請參閱 P158



抗菌率達 99% 添加銀離子抗菌劑抑制細菌滋生
防滑設計 握把表面防滑設計，安全安心



CF1650

品名 二段式加高單體馬桶
尺寸 W386 x D705 x H770 mm
洗淨 3~4.8L / 噴射漩渦虹吸式
排水距離 300 / 400 mm
加購 奈米抗污處理 (N)
可配 TAF220/210/170/400/180L



緩降便座 | 舒適加高 | 乾式施工 附油泥

舒適加高設計 馬桶座加高，輕鬆起身好方便！ | SIAA 抗菌便蓋 便蓋抗菌材質，安全使用好放心！ | 金級省水 通過認證省水更省錢



CF1374 / CF1474

品名 二段式省水單體馬桶
尺寸 W375 x D690 x H730 mm
洗淨 3~4.8L / 噴射虹吸式
排水距離 300 / 400 mm
加購 奈米抗污處理 (N)
可配 TAF210/400/180L



舒適加高 | 乾式施工 附油泥

通用設計衛浴方案 • 淋浴區

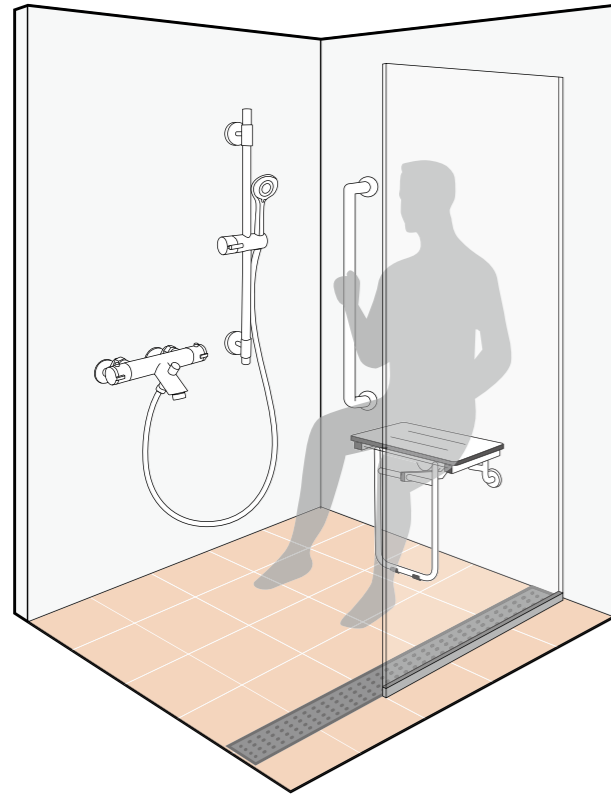

TS617

品名 控溫沐浴龍頭組
蓮蓬頭 3 段式出水 SH233
備註 更多控溫龍頭產品請參閱 P118

美型 簡約流線，搭配防纏軟管
自訂控溫 自訂出水溫度，不再忽冷忽熱



WG121

品名 滑桿
材質 不鏽鋼主體、鋅合金掛座
備註 更多滑桿產品請參閱 P124

304 不鏽鋼 單手調整掛座高低
輕鬆操作掛座升降(上下530mm)



SC102

品名 淋浴椅 (掛壁式)
尺寸 W455 x D400 x H230 mm
材質 康貝特板, 304 不鏽鋼五金

SC104

品名 淋浴椅 (落地式)
尺寸 W455 x D400 x H480 mm
材質 康貝特板, 304 不鏽鋼五金



ST1060B 系列

品名 防臭不鏽鋼集水槽
規格尺寸 90 / 100 / 300 / 600 / 700 / 900 / 1000 / 1200 mm
備註 更多產品請參閱 P162

GB131N

品名 ABS 抗菌一字型扶手
尺寸 300 mm
備註 扶手產品請參閱 P158



傾斜式防滑座面 座面內傾設計，著座更安穩
收納設計 不使用時，可摺疊收納不占空間
排水設計 座面預留排水孔

通用設計衛浴方案 • 淋浴區 樂齡友善設計 輕鬆享受淋浴體驗

SC106

品名 多功能 SPA 淋浴椅
尺寸 W715 x D546 x H1360 mm
材質 不鏽鋼結構、ABS、HDPE
適用水壓 1.5-5 kgf/cm²
花灑段數 單段
恆溫溫度 38-49°C 可調
座椅承重 110 kg
扶手承重 120 kg



出水示意圖

恆溫控制
旋鈕式水溫溫度與出水操控，調整好輕鬆。

座椅人體工學設計
椅背貼合脊椎曲線，使用舒適

120KG
扶手耐重

110KG
座椅耐重

360°
噴頭洗淨

座椅人體工學設計
排水孔設計，避免使用中滑落

摺疊座椅
可座立兩用

切換省水蓮蓬頭



通用設計衛浴方案 • 浴缸區 開門進出設計 泡澡復健最方便

FG6001C

品名 無障阻開門浴缸 (含龍頭)
尺寸 W1350 x D710 x H1020 ±20 mm
材質 玻璃纖維
容水量 265L
規格 分左開門、右開門，需兩側靠牆



出水示意圖

創新出水結構
出水 / 溢水 / 排水功能 3 合 1

寬把手
開門更省力

安全防滑
腳踏及座面

低門檻
150mm 低門檻設計，降低跨越浴缸之危險性。

安全扶手
輔助起身

不鏽鋼 304
門片絞鍊及浴缸支架更耐用

人體工學
舒適度提升



Caesar Global Network

凱撒全球供應鏈與銷售網路

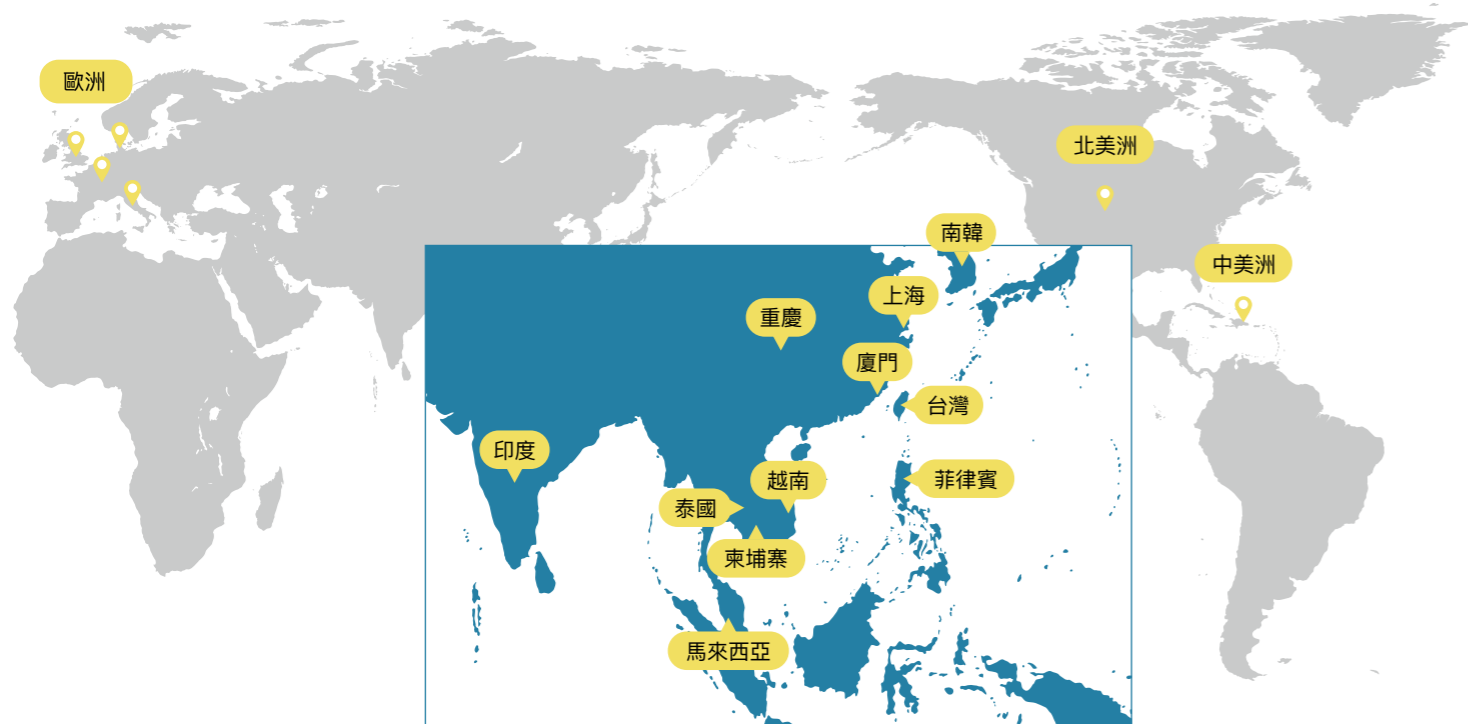

越南凱撒衛浴



同奈瓷器廠辦公大樓



同奈水龍頭 / 櫥櫃工廠



同奈物流中心



胡志明市營業總部



河內營業分公司



峴港營業分公司

大中華區精選案例

開發 / 建設 / 營造公司

力方開發
大陸工程
山本耀建設
三福開發
天玉集團 龍騰建設
中華工程開發
中鼎工程
多城建設
全坤建設
安家建設
宏得建設
宏盛建設
都美建設
建國工程
益東營造

華鼎建設
喬威建設
創景建設
新亞建設
福容開發
鼎藏建設
勤璞建設
群英建設
聖暉工程
傳亞營造
漢特建設
榮莊建設
興富發建設
築城建設
聯上開發

企業客戶

7-Eleven 便利商店
中鼎集團
仁寶電腦
日月光集團
台塑集團
台灣積體電路製造
可成科技
正新輪胎
和碩聯合科技
昇恆昌
星巴克咖啡
神達集團
摩斯漢堡
緯創資通
鴻海科技集團

公共建設

台北大巨蛋
台北世大運選手村
台北兒童新樂園
台北南港中南段公共住宅
台北國立護理健康大學
台北輔仁大學宿舍新建
台中南屯國小
台中市洲際棒球場
花蓮車站
桃園陸軍雙連坡基地
桃園迴龍國小
高雄市立圖書館大樹三館
新北中央社會住宅
新北大觀國中活動中心
新北石碇高級中學
新北永和頂溪國小

商業空間

上海 KOR
上海 BLUE NOTE
上海 1912 創業產業園區
台北 CÉ LA VI Skybar
台北美麗華影城
台北京站時尚廣場
台北天母沃田旅店
台北洛基大酒店
台北台糖會館
台北慈心產後護理之家
台東知本老爺酒店
台東娜路彎大酒店
成都新光天地
花蓮力麗哲園
花蓮力麗華美達安可酒店

品牌之路

Caesar 凱撒衛浴是亞洲最時尚的衛浴品牌，成立於 1985 年，並於 1996 年赴越南投資設廠，目前共有瓷器 / 龍頭 / 浴缸 / 廚櫃等四大工廠，供應鏈與銷售網路遍佈全球，2013 年於台灣上市（股票代號 1817），是台灣優質上市公司，選購凱撒產品最安心。

Caesar 凱撒衛浴將持續以最時尚又實用的產品，為你的生活帶來更多便利與幸福

總公司	241 新北市三重區興德路 111-8 號 7 樓 TEL 02 8512 3712
官網	www.caesar.com.tw
創立	1985 年
員工人數	1200 人 (台灣、越南合計)
上市日期	2013 年 10 月 24 日上市 股票代號：1817



CAESAR

凱撒里程碑



1985

創業，成立聯拓精業股份有限公司，為凱撒衛浴前身



1996

前進越南，設立越南凱撒衛浴股份有限公司。提高產量與開拓越南市場。



1998

供不應求，越南生產基地擴建至 50,000 平方公尺供應台灣及越南市場。



1999

胡志明總營業處開幕

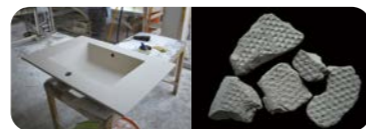

2002

傳承歐洲造瓷工藝，Fine Fireclay 高溫耐火瓷技術



2007

越南河內營業處與峴港營業處落成



2004

越南龍頭與浴缸廠營運



2009

同奈瓷器廠辦公大樓落成



2013

凱撒衛浴台灣股票上市，股票代碼:1817



2014

自動化設備
瓷器廠導入自動施釉手臂機台



2018

全新苗栗發貨中心啟用，占地 15,000 m²
台北內湖成立瓷藝光廊旗艦展示中心



2019

越南龍頭新廠，櫥櫃新廠開始營運
占地約 40,000 m²



2020

台中南屯成立瓷藝光廊旗艦展示中心

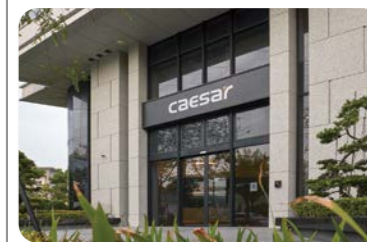

2021

高雄左營成立瓷藝光廊旗艦展示中心



2022

研發電漿滅菌龍頭技術

Quality Assurance

全方位安心保證

售前檢驗

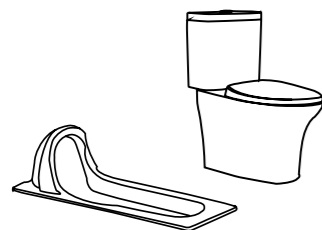

馬桶類

11 項測試

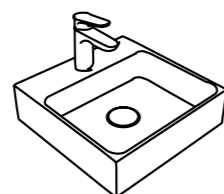

面盆 / 龍頭類

10 項測試

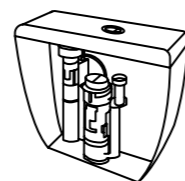

水箱零件類

6 項測試

售後服務

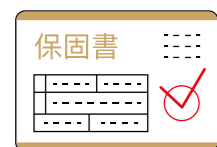

產品保固

本公司產品因正常使用而發生故障時，於保固期內均免費維修。



衛浴管家

電話客服時間
星期一至星期日
08:30-22:00



貼心維修

維修時間
星期一至星期日
09:00-21:00

聯絡資訊



CAESAR
官方網站
www.caesar.com.tw



衛浴管家 LINE
線上 ID
@caesar0800

衛浴管家
免付費服務電話
0800-001-885

Social Contributions

社會貢獻

友善環境



-20% 進口德國 Riedhammer EMS 節能爐，節省能源



ECO 發貨中心設置太陽能發電增加再生能源使用量



-63% 金級省水節省沖水量 (較於傳統13L升馬桶相比)

ESG 永續發展



Environment

環境保護

- 致力於降低環境負擔
- 通過 金級 / 普級省水
- 通過 環保標章認證
- 通過 SGS 低甲醛認證
- 符合 CARB 低甲醛認證
- 符合 EPA 低甲醛認證



Social

社會責任

- 落實員工與客戶、供應商管理，持續回饋社會公益
- 平等友善工作環境
- 注重員工健康與安全
- 客戶與供應商管理
- 公益贊助衛浴產品 & 認購愛心餅乾



Governance

企業治理

- 永續的企業經營
- 落實內部控管
- 完善的供應鏈管理
- 實踐企業倫理
- 保障利害關係人權益
- 股東權益與董事會制度

凱撒衛浴持續關注環境議題，減少環境負擔；長期投入社會公益議題，做企業公益回饋；落實企業治理、友善工作職場，達到永續經營的目標



SHOWROOM

旗艦展示中心

台北內湖 瓷藝光廊

02 2795 1802
台北市內湖區民善街 85 號

苗栗造橋 瓷藝光廊

037-540655 (預約參觀)
苗栗縣造橋鄉 13 鄰東興 36 號

台中南屯 瓷藝光廊

04-2472-5252
台中市南屯區文心路一段138號

高雄左營 瓷藝光廊

07-359-5378
高雄市左營區民族一路1188號

總公司及旗艦展示中心

台北總公司	TEL 02-8512-3712	FAX 02-8512-3717	新北市三重區興德路 111-8 號 7 樓
苗栗營業所	TEL 037-540655	FAX 037-540656	苗栗縣造橋鄉 13 鄰東興 36 號
高雄營業所	TEL 07-355-3101	FAX 07-355-3108	高雄市仁武區澄觀路二段 480-1 號
台北內湖瓷藝光廊	TEL 02-2795-1802	FAX 02-2795-1733	台北市內湖區民善街 85 號 (旗艦展示中心)
苗栗造橋瓷藝光廊	TEL 037-540655	FAX 037-540656	苗栗縣造橋鄉 13 鄰東興 36 號 (旗艦展示中心, 預約參觀)
台中南屯瓷藝光廊	TEL 04-2472-5252	FAX 04-2472-8282	台中市南屯區文心路一段 138 號 (旗艦展示中心)
高雄左營瓷藝光廊	TEL 07-359-5378	FAX 07-359-5578	高雄市左營區民族一路 1188 號 (旗艦展示中心)

全台總經銷商

北台灣地區

凱莊股份有限公司	TEL 02-2299-6966	FAX 02-2299-1611	新北市五股區五權三路 33 號
凱昇衛浴股份有限公司	TEL 03-3136911	FAX 03-3136919	桃園市蘆竹區中興五街 258 號
普仁衛浴建材有限公司	TEL 03-4653064	FAX 03-4660443	桃園市中壢區中山東路二段 172 號
日生商行	TEL 03-5530523	FAX 03-5530009	新竹縣竹北市環北路一段 278 號 (展示中心)
青洋衛浴器材有限公司	TEL 037-613628	FAX 037-611275	苗栗縣頭份市後庄里中央路 798 號 (展示中心)
金泰行	TEL 03-9305515	FAX 03-9305526	宜蘭縣礁溪鄉光武村武暖路 11-3 號 (展示中心)

中台灣地區

茂實行企業股份有限公司	TEL 04-2568-0198	FAX 04-2568-0208	台中市大雅區永和路六甲巷 2-6 號 (展示中心)
名將衛材有限公司	TEL 04-2663-3488	FAX 04-2663-3639	台中市梧棲區民和路一段 370 號 (展示中心)
台衛興業股份有限公司	TEL 04-872-5588	FAX 04-872-5335	彰化縣社頭鄉員集路 4 段 703 號
凱力有限公司	TEL 05-5954555	FAX 05-5954218	雲林縣斗南鎮建國二路 14 號 (展示中心)

南台灣地區

嘉大興業有限公司	TEL 05-2859551	FAX 05-2859619	嘉義市西區健康十二路 277 號 (展示中心)
泓佑興業有限公司	TEL 06-3557330	FAX 06-3563449	台南市安南區長和路二段 12 巷 98 號
泓佑興業展示中心	TEL 06-3318805		台南市東區裕義路 586 號 (展示中心)
和昌衛材總匯有限公司	TEL 06-2976007	FAX 06-2978567	台南市安平區建平 11 街 239 號
和昌衛材總匯展示中心	TEL 06-2702228	FAX 06-2703181	台南市仁德區中正路 2 段 1069 號 (展示中心)
福客多企業行	TEL 08-7561777	FAX 08-7561009	屏東縣屏東市大武路 301 號 (展示中心)

東台灣地區

凱銓企業社	TEL 03-8576106	FAX 03-8578617	花蓮縣吉安鄉建國路二段 52 號 (展示中心)
勝昱鑫水電材料行	TEL 089-328753	FAX 089-339906	台東市民權里更生路 148 巷 31 號
勝昱鑫企業展示中心	TEL 089-345738		台東市民權里更生路 148 巷 21 號 (展示中心)

澎湖 / 金門 / 馬祖

捷進企業行	TEL 06-9278627	FAX 06-9266695	澎湖縣馬公市重光里 112-1 號 (展示中心)
盈誠企業社	TEL 082-323385	FAX 082-322668	金門縣金城鎮西海路三段 22 巷 61 號 (展示中心)
風鈴企業社	TEL 0905-119-959		連江縣南竿鄉清水街 84-5 號 (展示中心)

CAESAR SELECT

This is
The New S



股票代號
1817



衛浴管家 23 第1刷 凱撒官網

caesar 凱撒衛浴股份有限公司
www.caesar.com.tw
免付費服務專線 0800-001-885
衛浴管家Line ID: @caesar0800

注意事項

1. 本型錄圖片僅供參考，一切以實品為主
2. 產品詳細訊息及相關規格，請依產品說明書為主
3. 產品購買請洽經銷商與水電材料行
4. 產品尺寸圖僅供參考，各部位測量尺寸請依產品說明書或官網尺寸圖
5. 凱撒衛浴保留對本型錄所有內容變更或修改之權利，恕不另行通知
6. CNS國家標準瓷器尺寸許可差為±5%，最大不超過±25mm

台北內湖 瓷藝光廊

02-2795-1802

台北市內湖區民善街85號

苗栗造橋 瓷藝光廊

037-540655 (預約參觀)

苗栗縣造橋鄉13鄰東興36號

台中南屯 瓷藝光廊

04-2472-5252

台中市南屯區文心路一段138號

高雄左營 瓷藝光廊

07-359-5378

高雄市左營區民族一路1188號